

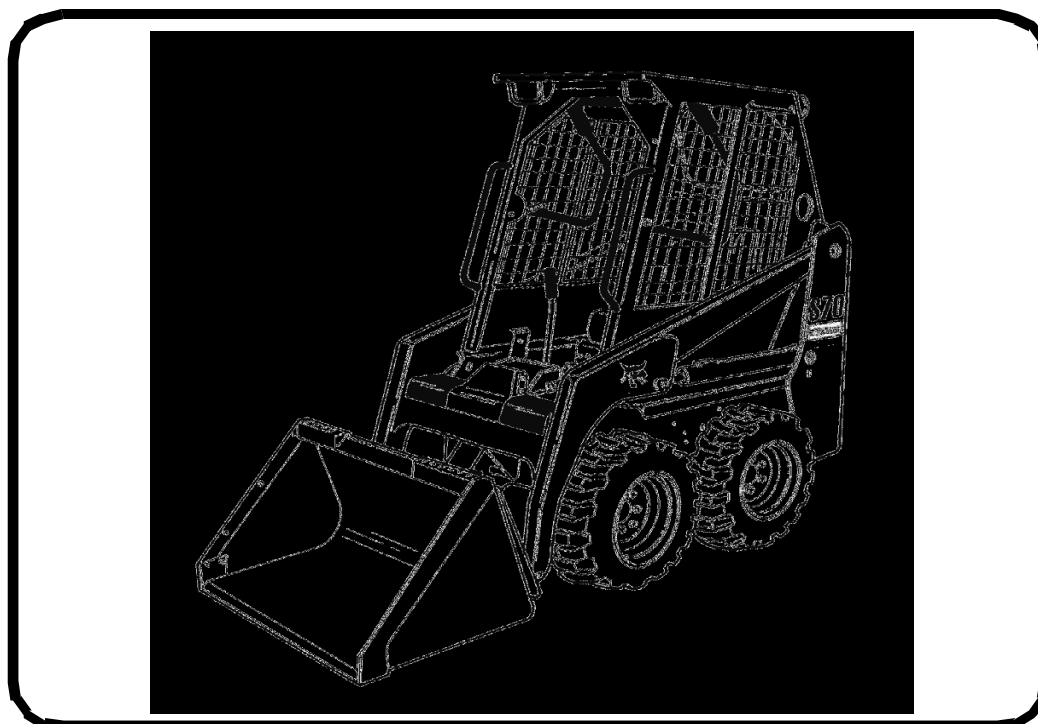

NL

Bedienings- en onderhoudshandleiding S70 Schranklader

S/N A3W711001 en hoger



UITGERUST MET
BOBCAT INTERLOCK
CONTROL SYSTEM (BICS™)





VEILIGHEIDSWAARSCHUWINGEN VOOR DE BESTUURDER



WAARSCHUWING

De bestuurder dient over instructies te beschikken alvorens de machine te gebruiken. Ongeschoolde bestuurders kunnen lichamelijk letsel of levensgevaar veroorzaken.

W-2001-0502



Waarschuwingssymbool: dit symbool met uitroepetekens betekent: "Let op, wees voorzichtig! Uw veiligheid staat op het spel!"
Lees zorgvuldig de volgende boodschap.

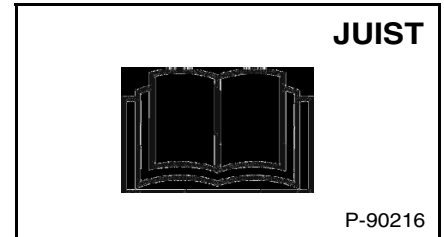

JUIST

P-90216

! Gebruik de lader nooit zonder de instructies. Lees en houd rekening met de aanwijzingen op de machine (stickers), de bedienings- en onderhoudshandleiding en het bestuurdershandboek.



JUIST

B-7403

! Gebruik altijd de stoelbeugel en maak de veiligheidsgordel goed vast.
! Houd de voeten altijd op de pedalen of de voetsteunen wanneer u de lader bestuurt.

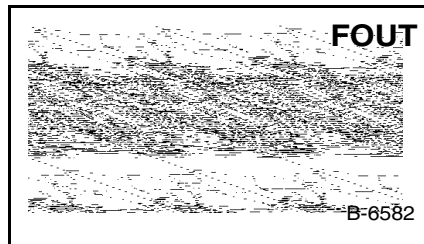

FOUT

B-6582

! Gebruik de lader nooit met een bestuurderscabine die niet ROPS- en FOPS-goedgekeurd is. Draag altijd de veiligheidsgordel.

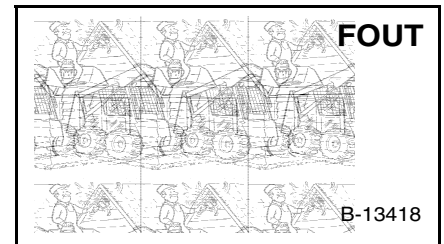

FOUT

B-13418

! Gebruik de lader nooit als een personenlift of als hefstoel voor het opheffen van personen.

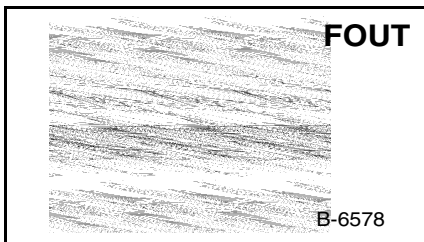

FOUT

B-6578

! Gebruik de lader nooit in een omgeving met explosief stof of gas, of waar uitlaatgassen in contact kunnen komen met ontvlambaar materiaal.

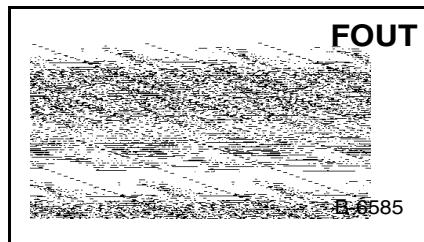

FOUT

B-6585

! Neem nooit passagiers mee.
! Laat geen omstanders toe in de werkzone.

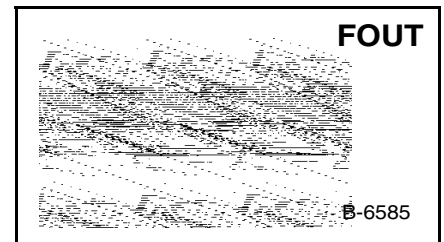

FOUT

B-6585

! Rijd altijd met de laadbak of aanbouwdelen zo laag mogelijk.
! Rijd of draai niet met de hefarmen omhoog.
! Laad, los en draai op vlakke, horizontale grond.

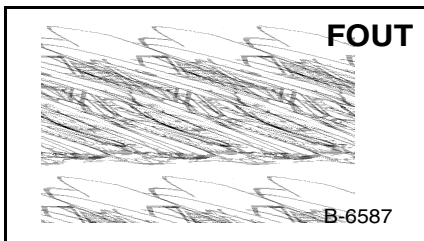

FOUT

B-6587

! Overschrijd nooit de nominale werkcapaciteit.

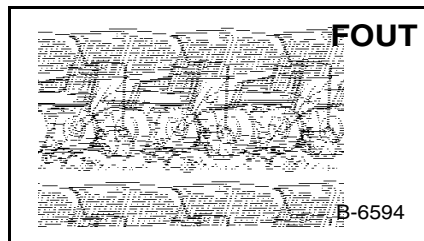

FOUT

B-6594

! Laat de lader nooit achter met een draaiende motor of met de hefarmen omhoog.
! Om te parkeren activeert u de parkeerrem en plaatst u het aanbouwdeel plat op de grond.

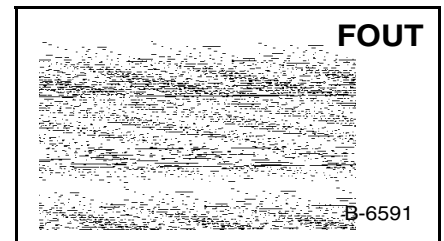

FOUT

B-6591

! Breng nooit wijzigingen aan de uitrusting aan.
! Gebruik uitsluitend aanbouwdelen die door Bobcat Company zijn goedgekeurd voor dit model van lader.

VEILIGHEIDSUITRUSTING

De Bobcat-lader moet uitgerust zijn met veiligheidselementen die geschikt zijn voor het uit te voeren werk. Raadpleeg uw verdeler voor een veilig gebruik van de aanbouwdelen en toebehoren.

1. VEILIGHEIDSGORDEL: Controleer de bevestigingen van de veiligheidsgordel en controleer ook het weefsel en de gesp op beschadigingen.
2. STOELBEUGEL: Wanneer deze is opgeklapt, moeten de bedieningselementen van de lader vergrendeld zijn.
3. BESTUURDERSCABINE (ROPS en FOPS): De cabine moet met alle bevestigingen goed op de lader zijn vastgemaakt.
4. BESTUURDERSHANDBOEK: Moet in de cabine aanwezig zijn.
5. VEILIGHEIDSSYMBOLEN (STICKERS): Vervang indien beschadigd.
6. VEILIGHEIDSTREDEN: Vervang indien beschadigd.
7. HANDGREPEN: Vervang indien beschadigd.
8. HEFARMSTEUN: Vervang indien beschadigd
9. PARKEERREM
10. BOBCAT VERGREDELINGSSYSTEEM (BICS)

OSW03-0409



Bobcat®



INHOUD

| | |
|--|-----|
| INHOUD | 3 |
| VOORWOORD | 5 |
| VEILIGHEID & HULPMIDDELEN TRAINING | 17 |
| BEDIENINGSVOORSCHRIFTEN | 29 |
| PREVENTIEF ONDERHOUD | 69 |
| SYSTEEMINSTELLINGEN EN ANALYSE | 113 |
| SPECIFICATIES | 119 |
| GARANTIE | 125 |
| ALFABETISCHE INDEX | 129 |

REFERENTIEGEGEVENS

Noteer hieronder de correcte gegevens van uw Bobcat-lader. Gebruik steeds deze nummers bij het verwijzen naar uw Bobcat-lader.

Serienummer van de lader _____
Serienummer van de motor _____

OPMERKINGEN:

UW BOBCAT-VERDELER:

ADRES: _____

TELEFOON: _____



Bobcat Company
P.O. Box 128
Gwinner, ND 58040-0128
VERENIGDE STATEN VAN AMERIKA

Doosan Benelux SA
Drève Richelle 167
B-1410 Waterloo
BELGIË



Bobcat®



VOORWOORD

Deze bedienings- en onderhoudshandleiding werd opgesteld om aan de eigenaar/gebruiker de nodige bedienings- en onderhoudsinstructies te verschaffen voor het veilige gebruik van de Bobcat-lader. LEES DEZE BEDIENINGS- EN ONDERHOUDSHANDLEIDING EN ZORG ERVOOR DAT U ALLES GOED BEGREPEN HEBT VOORDAT U MET DE BOBCAT-LADER BEGINT TE WERKEN. Indien u nog vragen hebt, kunt u altijd terecht bij uw Bobcat-verdeler. Deze handleiding kan ook opties en toebehoren vermelden die niet op uw lader geïnstalleerd zijn.

| | |
|--|----|
| CONFORMITEITSVERKLARING | 7 |
| BOBCAT COMPANY BESCHIKT OVER HET ISO 9001-CERTIFICAAT | 9 |
| STANDAARDONDERHOUD | 9 |
| SMEERMIDDELEN EN VLOEISTOFFEN | 10 |
| PLAATS VAN DE SERIENUMMERS | 11 |
| Serienummer van de lader | 11 |
| Serienummer van de motor | 11 |
| AFLEVERINGSRAPPORT | 11 |
| LADERIDENTIFICATIE | 12 |
| KENMERKEN, TOEBEHOREN EN AANBOUWDELEN | 13 |
| Standaarduitrusting | 13 |
| Opties en toebehoren | 13 |
| Beschikbare laadbakken | 14 |
| Aanbouwdelen | 14 |
| Set voor speciale toepassingen | 15 |
| Controle en onderhoud van set voor speciale toepassingen | 15 |



Bobcat®



CONFORMITEITSVERKLARING

Inhoud van EC-conformiteitsverklaring

Deze informatie wordt bij de bedieningshandleiding geleverd in overeenstemming met punt 1.7.4.2(c) van Bijlage I van Machinerichtlijn 2006/42/EG.

De officiële EC-conformiteitsverklaring is in een apart document geleverd.

| | |
|---|--|
| <p>Fabrikant</p>  <p>Bobcat Company World Headquarters 250 East Beaton Drive West Fargo, ND 58078-6000 VERENIGDE STATEN VAN AMERIKA</p> | <p>Richtlijn 2000/14/EG: Geluidsemis­sie in de omgeving door materiaal voor gebruik buitenshuis</p> <p>Aangemelde instantie Technisch testinstituut voor de bouw Praag, Tsjechië Aangemelde instantie nummer: 1020</p> <p>EG-certificaatnr. 1020-090-022395</p> |
| <p>Technische documentatie Doosan Benelux SA Drève Richelle 167 B-1410 Waterloo BELGIË</p> | <p>Conformiteitsbeoordelingsprocedure(s) 2000/14/EG, Bijlage VIII, Volledige kwaliteitsborging</p> <p>Geluidsvermogensniveaus [Lw(A)] Gemeten geluidsvermogensniveau 96dBA Gegarandeerd geluidsvermogensniveau 101dBA</p> |
| <p>Beschrijving van de uitrusting Type uitrusting: lader op wielen Modelnaam: S70 Modelcode: A3W7</p> <p>Motorfabrikant: Kubota Motormodel: V1005-E3B-BC-3 Motorvermogen: 17,2 kW bij 3000 TPM</p> | <p>De uitrusting is in overeenstemming met de onderstaande EU-Richtlijn(en) 2006/42/EG: Machinerichtlijn 2004/108/EG: Richtlijn elektromagnetische compatibiliteit</p> |
| <p>Conformiteitsverklaring Deze uitrusting voldoet aan de vereisten die worden vermeld in alle EU-richtlijnen die in deze verklaring zijn opgenomen.</p> | |
| <p>Met ingang van: 29 december 2009</p> | |



Bobcat®

BOBCAT COMPANY BESCHIKT OVER HET ISO 9001-CERTIFICAAT

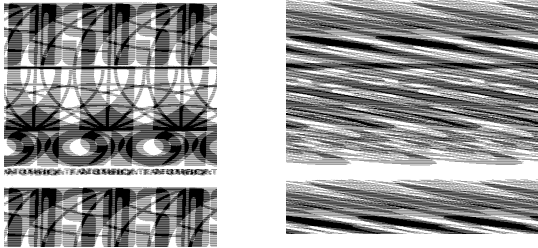





ISO 9001 is een internationale standaard die de bepalingen definieert voor een kwaliteitsmanagementsysteem dat waakt over de gebruikte methodes en procedures bij het ontwerpen, ontwikkelen, vervaardigen en verspreiden van Bobcat-producten.

Het British Standards Institute (**BSI**) is het gecertificeerde registratiebureau dat Bobcat Company heeft geselecteerd om te beoordelen of de fabriekshallen van Bobcat in Gwinner en Bismarck, North Dakota (Noord-Amerika), Pontchateau (Frankrijk), Dobris (Tsjechië) en de bedrijfskantoren van Bobcat (Gwinner, Bismarck & West Fargo) in North Dakota in overeenstemming zijn met de ISO 9001-norm. Enkel gecertificeerde beoordelaars, zoals BSI, kunnen registraties verlenen.

ISO 9001 betekent dat wij als bedrijf zeggen wat we doen en doen wat we zeggen. Met andere woorden, we hebben procedures en beleidsnormen opgesteld en kunnen bewijzen dat we deze ook respecteren en opvolgen.

STANDAARDONDERHOUD

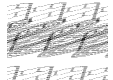
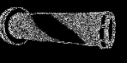
| | | | |
|---|------------------------------------|---|---------------------------------|
|  | MOTOROLIEFILTER (6-Pak) 6657635 |  | ONTLUCHTINGSDOP 6648944 |
|  | BRANDSTOFFILTER 6667352 |  | ACCU 6674687 |
|  | LUCHTFILTER, buiten 6672467 |  | HYDROSTATISCH FILTER 6677652 |
|  | LUCHTFILTER, binnen 6672468 | | |

OPMERKING: Controleer altijd onderdeelnummers met uw Bobcat-verdeler.

SMEERMIDDELEN EN VLOEISTOFFEN

| Verpakking | | Alle Bobcat Materiaal | | | | Enkel voor TLS en AL | | | | | | | | | | | | | |
|--------------------|-------------------------------|-----------------------|--------------------------------|--------------------------|--------------------------------|----------------------|--------------------------------|-------------|--|-------------|--|--------------------------------|-----------------------------|--------------------------------|----------------------------|------------------------------|-------------|------------------------|--|
| | | MOTOR | HYDRAULISCH/ HYDROSTATISCH | ANTIVRIES-KOEL-VLOEISTOF | ASOVER- BRENGING | REM- VLOEISTOF | | | | | | | | | | | | | |
| Lineart | Bobcat Engine Power SAE 0W/30 | -35°C +30°C | Bobcat Engine Power SAE 10W/30 | -25°C +30°C | Bobcat Engine Power SAE 15W/40 | -20°C +40°C | Bobcat Engine Power SAE 20W/50 | -15°C +50°C | Bobcat Superior SH Hydraulic/Hydrostatic | -35°C +50°C | Bobcat Bio Hydraulic Hydraulic/Hydrostatic | Bobcat PG Coolant Concentrated | Bobcat PG Coolant 4 Seasons | Bobcat EG Coolant Concentrated | Bobcat EG Coolant Premixed | Bobcat Axle Transmission Oil | -20°C +40°C | Bobcat Brake Fluid LHM | |
| | 6987500A | 6904840A | 6904841A | 6987501A | 6904842A | 6904843A | 6987646A | 6904844A | 6987596A | 6987597A | 6904845A | | | | | | 6904846A | | |
| | 6987500B | 6904840B | 6904841B | 6987501B | 6904842B | 6904843B | 6987646B | 6904844B | 6987596B | 6987597B | 6904845B | | | | | | - | | |
| | 6987500C | 6904840C | 6904841C | 6987501C | 6904842C | 6904843C | 6987646C | 6904844C | 6987596C | 6987597C | 6904845C | | | | | | - | | |
| 1000 L Tank | 6987500D | 6904840D | 6904841D | 6987501D | 6904842D | 6904843D | 6987646D | 6904844D | 6987596D | 6987597D | 6904845D | | | | | | | | |
| | Bobcat Universeel Smeervet | | Bobcat Universeel Smeervet | 6903122 | | | | | | | | | | | | | | | |
| 400 g Smeervet | Bobcat Supreme HD Smeervet | | Bobcat Supreme HD Smeervet | 6687884 | | | | | | | | | | | | | | | |
| | Bobcat Extreme HP Smeervet | | Bobcat Extreme HP Smeervet | 6687885 | | | | | | | | | | | | | | | |
| 4700300-NL (10-09) | | | | | | | | | | | | | | | | | | | |

PLAATS VAN DE SERIENUMMERS

Geef altijd het serienummer van de lader op bij elk verzoek om onderhoudsinformatie of als u onderdelen bestelt. Oudere of nieuwere modellen (identificatie mogelijk met serienummer) kunnen soms verschillende onderdelen of procedures vereisen voor een bepaalde onderhoudsoperatie.

Figuur 1

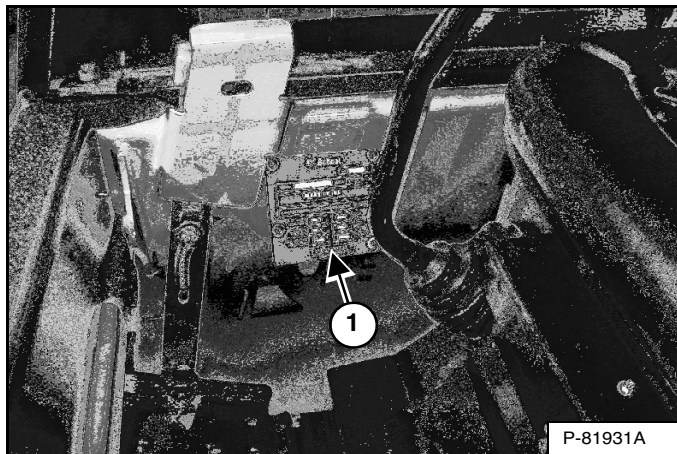

Serienummer van de lader

Het plaatje met het serienummer (1) [Figuur 1] bevindt zich in de cabine aan de rechterkant.

Figuur 2

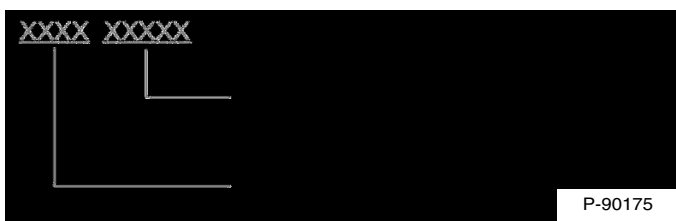

Uitleg bij het serienummer van de lader [Figuur 2]:

1. Het modulenummer van vier cijfers van de model / motorcombinatie identificeert de combinatie van modelnummer en motor.
2. Het productiereeksnummer van vijf cijfers geeft de volgorde waarin de lader geproduceerd werd.

Serienummer van de motor

Figuur 3

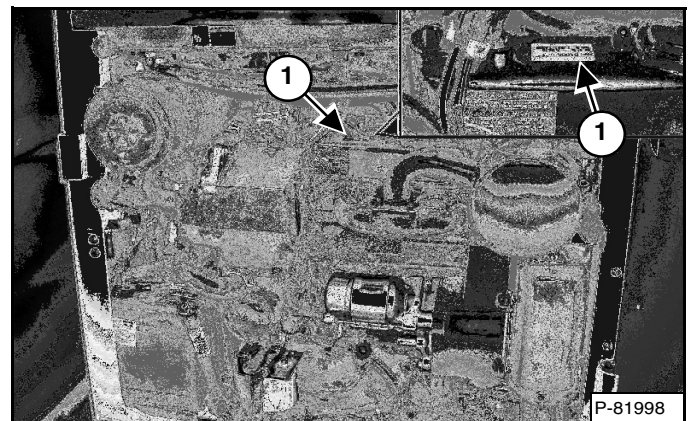

Het serienummer van de motor bevindt zich aan de bovenzijde van de motor (1) [Figuur 3].

AFLEVERINGSRAPPORT

Figuur 4

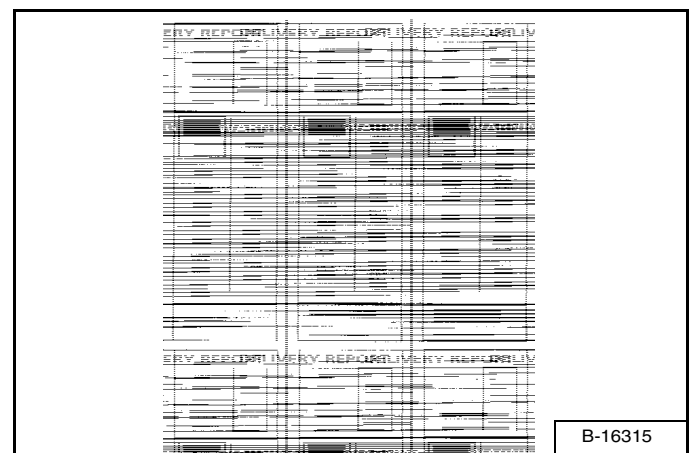

Het afleveringsrapport [Figuur 4] moet door de verdeler worden ingevuld en door de eigenaar of bestuurder ondertekend worden wanneer de Bobcat-lader wordt geleverd. De eigenaar hoort uitleg te krijgen bij het rapport.

LADERIDENTIFICATIE

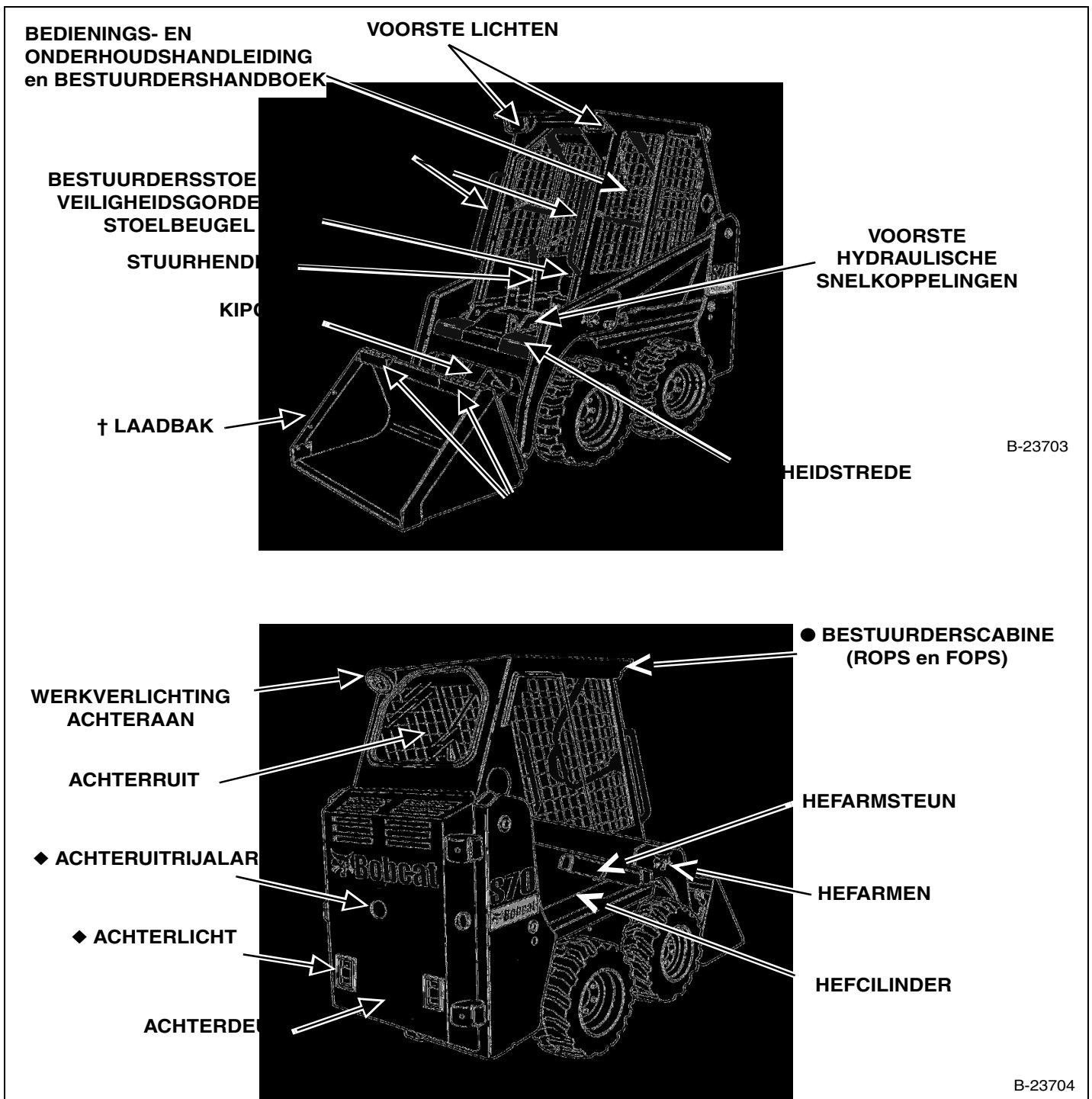

- ◆ Optioneel of niet-bijgeleverd (geen standaarduitrusting).
- * BANDEN - Bobcats zijn af fabriek uitgerust met standaard banden.
- † LAADBAKKEN - Voor deze Bobcat-lader zijn heel wat verschillende laadbakken en andere aanbouwdelen beschikbaar.
- ROPS, FOPS - Roll Over Protective Structure (tegen omkantelen) volgens ISO 3471, en Falling Object Protective Structure (tegen vallende voorwerpen) volgens ISO 3449, Niveau I.



KENMERKEN, TOEBEHOREN EN AANBOUWDELEN

Standaarduitrusting

Model S70 Bobcat-laders zijn standaard uitgerust met de volgende onderdelen:

- Achterruit
- Banden (Bobcat 5,70 - 12, 4 lagenkwaliteit)
- Bestuurderscabine (ROPS en FOPS-comform)
- Bobcat-vergrendelingssysteem (BICS)
- Bob-Tach™
- CE-certificaat
- Claxon voor
- Geluidsreductiekit (vermindert het geluidsniveau op oorhoogte van de bestuurder)
- Gereedschapshouder
- Hefarmsteun
- Hulphydrauliek, vooraan
- Instrumentenpaneel: urenteller, motortemperatuur en waarschuwinglampjes
- Parkeerrem
- Stoelbeugel
- Uitschakeling motor / hydraulisch systeem
- Veiligheidsgordel
- Verstelbare geveerde stoel
- Vonkvrij uitlaatsysteem
- Voor- en achterlichten
- Werklichten - achteraan

Opties en toebehoren

Hieronder vindt u een lijst van uitrustingen, verkrijgbaar bij uw Bobcat-verdeler, alsook van fabrieksopties en in de fabriek gemonteerde toebehoren. Raadpleeg uw Bobcat-verdeler voor andere opties en toebehoren.

- Achteruitrijalarm
- Banden:
 - Bobcat Heavy Duty, 23 x 8,50 - 12, 6-lagenkwaliteit
- Besturingskit voor aanbouwelementen
- Brandblusser
- Brandstofdop en deksel met vergrendeling
- Cabinedeur
- Cabinepanelen, vinyl
- Cabineverwarming
- Hefkit (voor het optillen van de volledige lader)
- Hydraulische baknivellering (inclusief aan/uit-selectie)
- Kit gesloten cabine
- Knipperlicht
- Motorblokverwarming
- Ramen
 - Achterruit polycarbonaat
 - Extern uitneembare achterruit
 - Kit bovenruit
 - Zijruiten
- Set voor speciale toepassingen
- Sleutelvrije start
- Uitlaatkatalysator
- Uitrusting staartstabilisator
- Veiligheidsgordel - 3 inch breed
- Waarschuwinglampen: alarmknipperlichten (inclusief richtingaanwijzers)
- Wegoptie
- Zwaailicht

Specificaties kunnen worden gewijzigd zonder voorafgaand bericht en standaard onderdelen kunnen variëren.



KENMERKEN, TOEBEHOREN EN AANBOUWDELEN (VERVOLG)

Deze en andere aanbouwdelen zijn goedgekeurd voor het gebruik op dit ladermodel. Gebruik enkel goedgekeurde aanbouwdelen. Aanbouwdelen die niet door Bobcat zijn vervaardigd, worden niet goedgekeurd.

De veelzijdige Bobcat-lader wordt snel omgebouwd tot een multifunctionele machine met talrijke aanbouwdelen ... van laadbak en grijper tot palletvork en dieplepel, en nog veel meer.

Vraag meer informatie over goedgekeurde aanbouwdelen en bedienings- en onderhoudshandleidingen van aanbouwdelen aan uw Bobcat-verdeler.

Vergroot de veelzijdigheid van uw Bobcat-lader met diverse types en afmetingen van laadbakken.

Beschikbare laadbakken

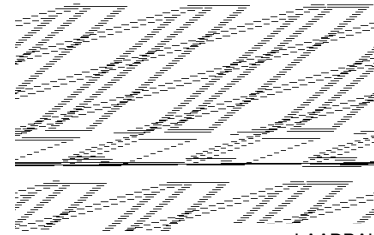

LAADBAK

Er zijn laadbakken in vele types, breedten en inhouds beschikbaar voor talrijke toepassingen. Onder meer voor de bouw en industrie, met laag profiel, voor bemesting en sneeuwruiming, om maar een paar toepassingen te noemen. Vraag uw Bobcat-verdeler naar de juiste laadbak voor uw Bobcat-lader en toepassingen.

Aanbouwdelen

- "4-in-1" bak
- Bezem met opvangbak
- Boomstronkfrees
- Boor
- Dieplepel
- Dumper
- Egalisator
- Grondschraper
- Hydraulische breekhamer
- Keerbezem
- Laadbakken
- Ondersnijmes
- Palletvork
- Powerhark
- Sleuvengraver
- Sloopschaar
- Sneeuwrees
- Snijbladen
 - Universeel blad
 - V-Blad
- Tuinfrees
- Universele grijper
- Universele vorken
- X-Change™ Frame

**KENMERKEN, TOEBEHOREN EN AANBOUWDELEN
(VERVOLG)**



VOORKOM LETSEL OF LEVENSGEVAAR

Sommige toepassingen van aanbouwdelen kunnen ertoe leiden dat rondvliegend rommel of voorwerpen via openingen in de voor- boven- of achterzijde van de cabine naar binnen kunnen dringen. Installeer de set voor speciale toepassingen om de bestuurder bij deze toepassingen beter te kunnen beschermen.

W-2737-0508

Controle en onderhoud van set voor speciale toepassingen

- Controleer op barsten of beschadiging. Vervang indien nodig.
- Spoel vooraf met water om korrelige materialen te verwijderen.
- Was met een zacht reinigingsmiddel en warm water.
- Gebruik een spons of zachte doek. Spoel grondig met water en droog met een schone zachte doek of rubberen trekker.
- Gebruik geen schurende of sterk alkalische reinigingsmiddelen.
- Reinig niet met metalen bladen of krabbers.

Set voor speciale toepassingen

Figuur 5

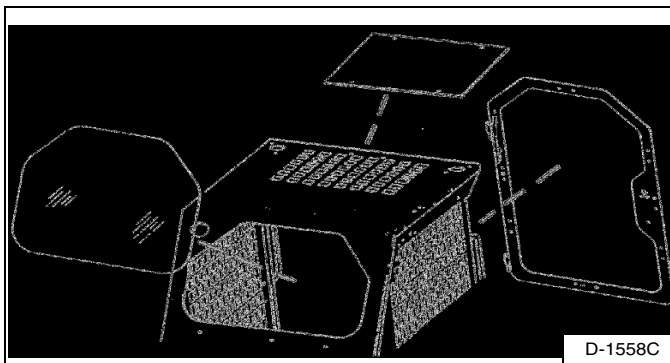

Beschikbaar voor speciale toepassingen tegen het binnendringen van materiaal in cabineopeningen. De kit omvat een voordeur 1/2 in. (12,7 mm) en boven- en achterrauten van, 1/4 in. (6,4 mm) dik polycarbonaat [Figuur 5].

Neem voor de beschikbaarheid contact op met uw Bobcat-verdeler.



Bobcat®



VEILIGHEID & HULPMIDDELEN TRAINING

| | |
|--|----|
| VEILIGHEIDSVOORSCHRIFTEN | 19 |
| Vóór gebruik | 19 |
| De bestuurder is verantwoordelijk voor de veiligheid | 20 |
| Veilig werken vereist een gekwalificeerd bestuurder | 20 |
| Vermijd siliciumstof | 21 |
| BRANDPREVENTIE | 21 |
| Onderhoud | 21 |
| Bediening | 21 |
| Elektrisch | 21 |
| Hydraulisch systeem | 22 |
| Tanken | 22 |
| Starten | 22 |
| Vonkvrij uitlaatsysteem | 22 |
| Lassen en slijpen | 22 |
| Brandblussers | 22 |
| VEILIGHEIDS- OF WAARSCHUWINGSSYMBOLLEN (STICKERS) | 24 |
| Tekstloze veiligheidsstickers | 26 |
| PUBLICATIES EN HULPMIDDELEN TRAINING | 27 |



Bobcat®



VEILIGHEIDSVOORSCHRIFTEN

Vóór gebruik

Volg aandachtig de instructies op van de bedienings- en onderhoudshandleiding.

De Bobcat-lader is uitermate wendbaar en compact. Hij is krachtig en inzetbaar in zeer uiteenlopende omstandigheden. Dit confronteert de bestuurder met risico's die voorkomen buiten de normale wegen en op ruw terrein, waarop de Bobcat-lader doorgaans wordt gebruikt.

De Bobcat-lader heeft een motor met inwendige verbranding wat resulteert in hitte en uitlaatgassen. Omdat alle uitlaatgassen dodelijk kunnen zijn of ziekten kunnen veroorzaken, mag de machine enkel in geventileerde ruimten worden gebruikt.

De Bobcat-verdeler zal u uitleg geven over de mogelijkheden en de beperkingen van de lader en het aanbouwdeel voor elke toepassing. Hij zal u tonen hoe u de machine veilig kan gebruiken in overeenstemming met de Bobcat-instructies die ook verkrijgbaar zijn voor de bestuurders. De verdeler kan ook onveilige aanpassingen of niet-goedgekeurde aanbouwdelen herkennen. De aanbouwdelen en laadbakken zijn ontworpen voor een specifiek nominaal werkvermogen (sommige hebben beperkte hefhoogtes). Zij zijn ontworpen voor een veilige bevestiging aan de Bobcat-lader. De bestuurder dient de verdeler of de Bobcat-handleidingen te raadplegen om na te gaan welke ladingen van materialen met een bepaalde densiteit veilig zijn voor de door hem gebruikte combinatie van machine - aanbouwdeel.

De volgende publicaties en opleidingsmateriaal verstrekken informatie over het veilige gebruik en onderhoud van de Bobcat-machine en aanbouwdelen:

- Het afleveringsrapport wordt gebruikt om te controleren of er volledige instructies aan de nieuwe eigenaar werden gegeven en of de Bobcat-lader en het aanbouwdeel veilig en bedrijfsklaar zijn.
- De bedienings- en onderhoudshandleiding die met de lader of het aanbouwdeel geleverd wordt, geeft informatie over het gebruik, het routineonderhoud en de onderhoudsprocedures. Het betreft een onderdeel van de machine die opgeborgen wordt in een houder in de machine. Reservehandleidingen kunnen bij uw Bobcat-verdeler worden besteld.
- Waarschuwingstekens (stickers) geven instructies over de veilige bediening en het onderhoud van de Bobcat-machine of het aanbouwdeel. De stickers en hun locatie staan vermeld in de bedienings- en onderhoudshandleiding. Reservestickers zijn verkrijgbaar bij uw Bobcat-verdeler.

- Het bestuurdershandboek hangt in de ladercabine. Zijn bondige instructies zijn erg handig voor de bestuurder. Vraag uw Bobcat-verdeler naar meer informatie en andere beschikbare taalversies.

De verdeler en eigenaar/bestuurder kijken bij de levering van de machine na voor welk gebruik het aanbevolen is. Als de eigenaar / bestuurder de machine voor andere doeleinden wil gebruiken, dient hij / zij hieromtrent de verdeler te raadplegen.

SI SSL EMEA-1009

VEILIGHEIDSVOORSCHRIFTEN (VERVOLG)

De bestuurder is verantwoordelijk voor de veiligheid

Waarschuwingssymbool

Dit symbool met uitroepteken betekent: "Waarschuwing, wees voorzichtig! Uw veiligheid staat op het spel!" Lees zorgvuldig de volgende boodschap.

WAARSCHUWING

De bestuurder dient over instructies te beschikken alvorens de machine te gebruiken. Ongeschoolde bestuurders kunnen lichamelijk letsel of levensgevaar veroorzaken.

W-2001-0502

BELANGRIJK

Dit bericht wijst op procedures die opgevolgd moeten worden om schade aan de machine te voorkomen.

I-2019-0284

GEVAAR

Het signaalwoord GEVAAR op de machine en in de handleidingen wijst op een potentieel gevaarlijke situatie die, als deze niet wordt vermeden, tot lichamelijk letsel of levensgevaar leidt.

D-1002-1107

WAARSCHUWING

Het signaalwoord WAARSCHUWING op de machine en in de handleidingen wijst op een potentieel gevaarlijke situatie die, als deze niet wordt vermeden, tot lichamelijk letsel of levensgevaar kan leiden.

W-2044-1107

De Bobcat-lader en aanbouwdelen dienen zich in een goede staat te bevinden.

Controleer alle items op de sticker Bobcat Onderhoudsschema in de kolom 8-10 uur of zoals afgebeeld in deze bedienings- & onderhoudshandleiding.

Veilig werken vereist een gekwalificeerd bestuurder

Om gekwalificeerd te zijn mag de bestuurder geen drugs of alcoholische dranken gebruiken. Deze kunnen zijn waakzaamheid of coördinatievermogen tijdens het werk beïnvloeden. Een bestuurder die voorgeschreven geneesmiddelen gebruikt, dient medisch advies in te winnen over de mogelijkheid tot het veilig besturen van de machine.

Een gekwalificeerd bestuurder moet:

De geschreven instructies, regels en reglementen begrijpen

- De geschreven instructies van Bobcat omvatten het afleveringsrapport, de bedienings- en onderhoudshandleiding, het bestuurdershandboek en de waarschuwingstekens (stickers).
- Controleer de regels en reglementen van het gebied waarin u werkt. Deze regels kunnen bepaalde veiligheidsvereisten bevatten van de werkgever. Voor het rijden op openbare wegen moet de machine zijn uitgerust conform de lokale voorschriften voor het gebruik op de openbare weg in uw land. Voorschriften kunnen een risico aangeven zoals een elektriciteitsleiding.

Een praktische opleiding volgen

- De bestuurdersopleiding moet bestaan uit een demonstratie en mondelinge uitleg. Deze opleiding wordt gegeven door uw Bobcat-verdeler alvorens het product wordt geleverd.
- De nieuwe bestuurder moet beginnen in een gebied zonder omstanders en moet alle bedieningselementen leren gebruiken tot hij of zij de machine en aanbouwdelen in alle werkomstandigheden kan bedienen. De veiligheidsgordel moet altijd worden vastgemaakt alvorens de machine te bedienen.

De werkomstandigheden kennen

- De bestuurder moet het gewicht van te hanteren materialen kennen. Overschrijd nooit de nominale werkcapaciteit (ROC) van de machine. Materiaal met een hoge dichtheid zal zwaarder zijn dan hetzelfde volume materiaal met een lagere dichtheid. Verminder de omvang van de lading wanneer er gewerkt wordt met materiaal van hoge dichtheid.
- De bestuurder moet op de hoogte zijn van verboden toepassingen of werkterreinen. Hij of zij moet bijvoorbeeld op de hoogte zijn van de aanwezigheid van te steile hellingen.
- De bestuurder moet de locatie van eventuele ondergrondse leidingen kennen.
- De bestuurder moet nauwsluitende kleding dragen. Draag altijd een veiligheidsbril tijdens onderhoudsbeurten. Veiligheidsbril, ademhalingsbescherming, gehoorbescherming of kits voor speciale toepassingen zijn voor bepaalde werkzaamheden vereist. Zie uw Bobcat-verdeler voor de Bobcat-veiligheidsuitrusting voor uw model machine.

SI SSL EMEA-1009

VEILIGHEIDSVOORSCHRIFTEN (VERVOLG)

Vermijd siliciumstof

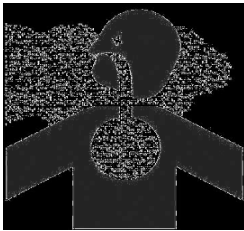

Het snijden of boren in beton met zand of in steen met kwarts kan blootstelling tot siliciumstof tot gevolg hebben. Gebruik een gasmaker, waterstraal of een ander middel om de blootstelling hieraan te beperken.

BRANDPREVENTIE



Onderhoud

De machine en sommige aanbouwdelen hebben onderdelen die bij normale werkomstandigheden erg warm kunnen worden. Vooral de motor en de uitlaat kunnen heel warm worden. Het elektrisch systeem kan, indien beschadigd of slecht onderhouden, gensters of vonken afgeven.

Brandbaar afval (bladeren, stro enz.) moet regelmatig verwijderd worden. Als brandbaar materiaal zich ophoopt, kan dat een brandrisico vormen. Maak geregeld schoon om deze ophopingen te voorkomen. Brandbaar materiaal in het motorcompartiment vormt een potentiële brandhaard.

De bestuurdersruimte, het motorcompartiment en het motorkoelingssysteem moeten elke dag worden geïnspecteerd en zo nodig schoongemaakt om risico op brand en oververhitting te voorkomen.

Alle brandstoffen, de meeste smeermiddelen en sommige mengsels met koelvloeistoffen zijn brandbaar. Lekkende of gemorste brandbare vloeistoffen op hete oppervlakken of op elektrische onderdelen kunnen brand veroorzaken.

Bediening

Gebruik de machine niet waar uitlaat, gensters, vonken of verhitte onderdelen in aanraking kunnen komen met brandbaar materiaal, explosief stof of gassen.

Elektrisch



Controleer of er geen elektrische bedradingen en verbindingen beschadigd zijn. De accuklemmen moeten schoon zijn en vastzitten. Herstel of vervang alle beschadigde onderdelen of losse of uitgerafelde draden.

Accugas kan exploderen en ernstig letsel veroorzaken. Volg de procedure in de bedienings- & onderhoudshandleiding op om de accu aan te sluiten en met startkabels te starten. Start niet met startkabels als de accu bevroren of beschadigd is. Houd open vuur of vonken uit de buurt van accu's. Niet roken in de omgeving van de acculader.

SI SSL EMEA-1009

BRANDPREVENTIE (VERVOLG)

Hydraulisch systeem

Controleer de hydraulische buizen, slangen en smeernippels op beschadiging en lekken. Gebruik nooit vuur of de blote huid om een lek op te sporen. Hydraulische buizen en slangen moeten goed bevestigd zijn, een goede steun en stevige klemmen hebben. Dicht of vervang alle onderdelen die lekken vertonen.

Verwijder altijd gemorste vloeistof. Gebruik geen benzine of diesel om onderdelen schoon te maken. Gebruik commerciële niet-ontvlambare oplosmiddelen.

Tanken



Leg de motor stil en laat deze afkoelen alvorens brandstof bij te vullen. Roken is ten strengste verboden! Vul de machine niet bij wanneer er open vlammen of vonken in de buurt zijn. Vul de brandstoftank in de open lucht.

Starten

Gebruik geen ether of startvloeistof voor motoren met gloeibougies of een inlaatluchtverwarming. Deze starthulpmiddelen kunnen explosies veroorzaken en u of omstanders verwonden.

Volg de procedure in de bedienings- & onderhoudshandleiding voor het aansluiten van de accu en het starten met startkabels.

Vonkvrij uitlaatsysteem

De vonkvrije uitlaat werd ontworpen om de uitstoot van hete onderdeeltjes uit de motor en de uitlaat te controleren. Toch zijn de uitlaat en de uitlaatgassen nog altijd heet.

Controleer de vonkvrije uitlaat regelmatig om er zeker van te zijn dat deze onderhouden wordt en naar behoren functioneert. Volg de procedure in de bedienings- en onderhoudshandleiding voor het schoonmaken van de vonkvrije uitlaat (indien voorhanden).

Lassen en slijpen

Maak de machine en het aanbouwdeel schoon, ontkoppel de accu en maak de bedrading van de Bobcat-stuureenheden los alvorens laswerken uit te voeren. Dek rubberen leidingen, accu en alle andere brandbare onderdelen af. Houd de brandblusser dicht bij de machine tijdens het lassen.

Zorg voor een goede ventilatie tijdens het lassen of slijpen van geschilderde onderdelen. Draag een stofmasker tijdens het slijpen van geschilderde onderdelen. Er kan giftig stof of gas vrijkomen.

Stof dat ontstaat door het repareren van niet-metalen onderdelen, zoals beschermkappen, bumpers of deksels kan brandbaar of explosief zijn. Herstel dergelijke onderdelen in een goed verluchte ruimte, uit de buurt van open vuur of vonken.

Brandblussers

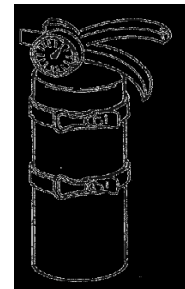

U moet weten waar zich de brandblussers en verbandkistjes bevinden en hoe deze te gebruiken. Inspecteer en onderhoud de brandblusser regelmatig. Volg de aanbevelingen op het instructieplaatje.



Bobcat®



VEILIGHEIDS- OF WAARSCHUWINGSSYMBOLEN (STICKERS)

Volg de instructies op alle stickers die zich op de lader bevinden. Vervang beschadigde stickers en zorg ervoor dat ze zich op de juiste plaats bevinden. De stickers zijn verkrijgbaar bij uw Bobcat-verdeler.

OPERATION INSTRUCTIONS

TO OPERATE LOADER :

1. Position seat belt and lower seat belt.
2. Start engine.
3. Activate green "PRESS TO OPERATE" button on left instrument panel.

NOTE:
Activate "PRESS TO OPERATE" button again if seat belt is released and lowered or top is turned off.

7107594

A WAARSCHUWING

NEEDMATERIAAL OF LEVENSMIDDEL
LET OP DE WAARSCHUWING
OP DEZELFDE PLAKAAT.

6702255

BOB-CAT-TOEGANG

Deur - 6707852

WARNING

ALARM WHEN EXHAUST
PIPEWORK IS DAMAGED OR MISSING
BEFORE OPERATING THE MACHINERY, ALWAYS
CHECK FOR LEAKS AND A CHECK FOR
ANY DAMAGE TO THE EXHAUST PIPE OR
MUFFLER. IF DAMAGE IS FOUND, STOP
OPERATION OF THE MACHINERY UNTIL
THE CAUSE OF THE LEAK IS
FIXED.

Achteruitrijalarm - 6737189

Verwarming - 6732775

Bobcat Bobcat Bobcat
INVA BI INVA BI INVA BI
Bobcat Bobcat Bobcat
Bobcat Bobcat Bobcat

6986661

A WAARSCHUWING

MANUELE LIEPDE OF LIEPDEWISSEL

6579510

WAARSCHUWING

6705434

6735140

7151710

A WAARSCHUWING

WAARSCHUWING VAN OVERSCHERVEN
- Houdt altijd de voorste en achterste
- contacten van de lader nauwkeurig schoon
- en controleer de lader op schade.

6710358

87 7110358

101 6812569

GEVAAR

6702301

GEVAAR

6702302

6595014

6561383
(Achter Bob-Tach)

A WAARSCHUWING

6579528
(Achter dwarsligger hefarm)



VEILIGHEIDS- OF WAARSCHUWINGSSYMBOLLEN (STICKERS) (VERVOLG)

Volg de instructies op alle stickers die zich op de lader bevinden. Vervang beschadigde stickers en zorg ervoor dat ze zich op de juiste plaats bevinden. De stickers zijn verkrijgbaar bij uw Bobcat-verdeler.

Hijskit opties

Sgl. Pt. hijsopt. -6533898

Sgl. Pt. hijsopt. -6565491 (2)

FOR WINDOW REMOVAL. PULL UP AND OUT

Extern uitneembare achterruit - 6726393

WAARSCHUWING

CLINDER BEVAT GAS ONDER HOOGE DRUK. NIET OPENEN. OPENEN VAN DE CLINDER KAN DE STANG VERBRIJZEN EN ZO LETSEL OF ZELFS DE DOOD VERORZAKEN.

6577754

6711659

GEVAAR

VERMIJD LEVENSGEVAAR

Door het loskoppelen of losmaken van hydraulische houdingen, slangen, fittingen, aansluitingen of niet door middel ontworpen kunnen de heffarmen naar beneden vallen. Hetzij als de machine beweegt of stilstaan, omhoog zijn, tenzij ze vastgezet zijn met de hefarmblokkade. Vervang deze indien nodig.

6717343 (2)
(Onder de cabine)

1

6713507 (2)

6809511 (3)
(Onder de cabine)

6595014

6698209 (In zekeringsdeksel)

6708929

6565990

In motorcompartiment

6560573

6576048 (2)

6804233

6734534

6711659

B-19679

25

S70 Bedienings- en onderhoudshandleiding

VEILIGHEIDS- OF WAARSCHUWINGSSYMBOLLEN (STICKERS) (VERVOLG)

Tekstloze veiligheidsstickers

Veiligheidsstickers worden gebruikt om de bestuurder of het onderhoudspersoneel van de machine te waarschuwen voor risico's die kunnen ontstaan tijdens het gebruik en onderhoud van de machine. De plaats en omschrijving van de veiligheidsstickers worden in dit deel aangegeven. Zorg dat u vertrouwd bent met alle veiligheidsstickers op de machine / het aanbouwdeel.

Verticale configuratie

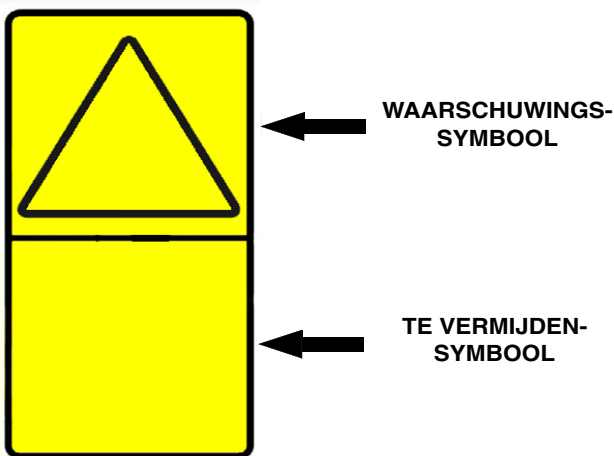

Horizontale configuratie

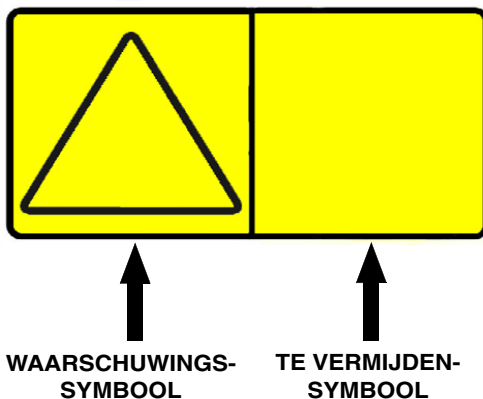

Het formaat bestaat uit een waarschuwingssymbool(en) en een te vermijden-symbool(en):

Waarschuwingssymbolen laten een mogelijk risico zien in een veiligheidsdriehoek.

Te vermijden-symbolen laten een handeling zien die moet worden uitgevoerd om risico's te vermijden.

Een veiligheidssticker kan meer dan één waarschuwingssymbool of te vermijden-symbool bevatten.

OPMERKING: Raadpleeg de genummerde **VEILIGHEIDS- OF WAARSCHUWINGSSYMBOLLEN (STICKERS)** op pagina 24 en **VEILIGHEIDS- OF WAARSCHUWINGSSYMBOLLEN (STICKERS) (VERVOLG)** op pagina 25 voor de machinelocatie van elke overeenkomstige genummerde, tekstloze sticker.

1. Gevaar van verplettering (6713507)

Deze veiligheidssticker bevindt zich op de zijkant van elke hefarm.



Blijf uit de buurt van een werkende machine om ernstig letsel of levensgevaar te voorkomen.

W-2520-0106

PUBLICATIES EN HULPMIDDELEN TRAINING

Voor uw Bobcat-lader zijn ook de volgende publicaties beschikbaar. U kunt deze bij uw Bobcat-verdeler bestellen.

Voor de nieuwste informatie over Bobcat-producten en Bobcat Company, kunt u onze website bezoeken op www.training.bobcat.com of www.bobcat.com.

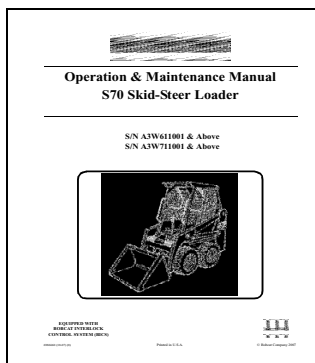

**GEBRUIKS- EN
ONDERHOUDS-
HANDLEIDING**

6986660

Volledige instructies over de correcte bediening en het routineonderhoud van de Bobcat-lader.

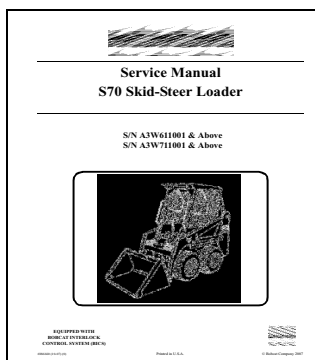

**S70
SERVICE-
HANDLEIDING**

6986662

Volledige onderhoudsinstructies voor uw Bobcat-lader.

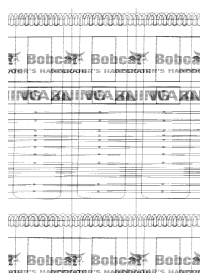

**BESTUURDERS-
HANDBOEK**

6986661

Geeft basis bedieningsinstructies en veiligheidswaarschuwingen.



Bobcat®



BEDIENINGSVOORSCHRIFTEN

| | |
|---|----|
| IDENTIFICATIE INSTRUMENTENPANEEL | 31 |
| Linkse en rechtse panelen | 31 |
| Standaardpaneel | 32 |
| Sleutelvrij Startpaneel | 32 |
| Paneel voor optie en niet-bijgeleverd toebehoren | 33 |
| OVERZICHT VAN BEDIENINGSINSTRUMENTEN | 34 |
| Standaard bedieningselementen | 34 |
| STOELBEUGELSYSTEEM | 35 |
| Bediening | 35 |
| BOBCAT INTERLOCK CONTROL SYSTEM (BICS = BOBCAT- VERGRENDINGSSYSTEEM) | 36 |
| Bediening | 36 |
| HEFARMBYPASS-BEDIENING | 37 |
| Bediening | 37 |
| PARKEERREM | 37 |
| Bediening | 37 |
| TRACTION-LOCK TIJDELIJK OPHEFFEN | 38 |
| Bediening | 38 |
| NOODUITGANG | 39 |
| Achterruit | 39 |
| Voordeur | 39 |
| ACHTERUITRIJALARMSYSTEEM | 40 |
| Beschrijving | 40 |
| Bediening | 40 |
| TOERENTALREGELING | 41 |
| Bediening | 41 |
| RIJDEN EN BESTUREN VAN DE LADER | 42 |
| Bediening | 42 |
| TOT STILSTAND BRENGEN VAN DE LADER | 42 |
| Gebruik van de stuurhendels | 42 |
| HYDRAULISCHE BEDIENINGSELEMENTEN | 43 |
| Beschrijving | 43 |
| Hydraulische baknivellering | 43 |
| Blokking hulphydrauliek | 43 |
| Bediening hulphydrauliek VOORAAN | 44 |
| Snelkoppelingen | 45 |
| Aflaten van druk van hulphydrauliek (lader en aanbouwdeel) | 45 |



| | |
|--|----|
| BESTURINGSEENHEID AANBOUWDEEL (ACD) | 46 |
| Beschrijving | 46 |
| DAGELIJKSE INSPECTIE | 47 |
| Dagelijkse inspectie en onderhoud | 48 |
| VOORBEREIDINGSPROCEDURE VOOR HET STARTEN | 49 |
| In de lader stappen | 49 |
| Plaatsen voor bedienings- en onderhouds-handleiding en bestuurdershandboek | 49 |
| Stoelverstelling | 50 |
| Verstelling veiligheidsgordel | 51 |
| Stoelbeugel | 51 |
| MOTOR STARTEN | 52 |
| Standaardpaneel met sleutelschakelaar | 52 |
| Sleutelvrij Startpaneel | 54 |
| Starten bij lage temperaturen | 56 |
| Opwarmen van het hydraulische / hydrostatische systeem | 56 |
| CONTROLE VAN DE DISPLAYPANELEN | 56 |
| Rechterpaneel | 56 |
| DE MOTOR STILLEGGEN EN DE LADER VERLATEN | 57 |
| Procedure | 57 |
| AANBOUWDELEN | 58 |
| De juiste laadbak kiezen | 58 |
| Palletvorken | 58 |
| Het aanbouwdeel installeren en verwijderen | 59 |
| BEDIENING | 62 |
| De werkruimte inspecteren | 62 |
| Basisbedieningsvoorschriften | 62 |
| Rijden op de openbare weg | 62 |
| Werken met een volle laadbak | 63 |
| Werken met een lege laadbak | 63 |
| De laadbak vullen en leegmaken | 64 |
| Grond nivelleren met behulp van de zweefstand | 65 |
| Een kuil graven en vullen | 65 |
| SLEPEN VAN DE LADER | 66 |
| Procedure | 66 |
| OPHIJSEN VAN DE LADER | 67 |
| Eenpuntshijsskit | 67 |
| DE LADER TRANSPORTEREN OP EEN AANHANGWAGEN | 67 |
| Laden en lossen | 67 |
| Vastmaken | 68 |

IDENTIFICATIE INSTRUMENTENPANEEL

Linkse en rechtse panelen

Figuur 6

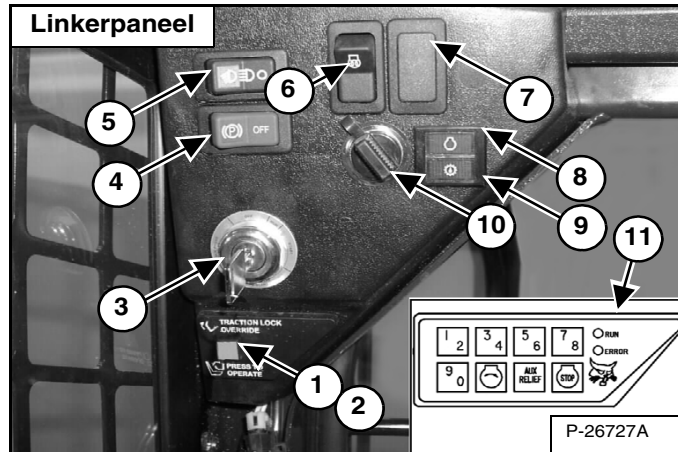

Figuur 7

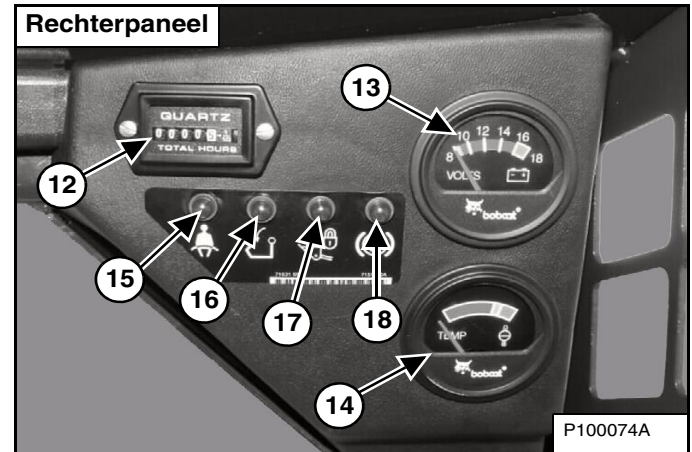

De onderstaande tabel toont de BESCHRIJVING en FUNCTIE / BEDIENING voor elk van de onderdelen van het instrumentenpaneel.

| REF. | BESCHRIJVING | FUNCTIE / WERKING |
|------|---------------------------------------|---|
| 1 | KNOP TRACTION-LOCK TIJDELIJK OPHEFFEN | (Werkt alleen als de stoelbeugel opgeklapt is, de parkeerremschakelaar op OFF staat en de motor draait.) Hiermee kunt u de stuurhendels gebruiken om de lader vooruit en achteruit te bewegen voor service. (Zie TRACTION-LOCK TIJDELIJK OPHEFFEN in deze handleiding). Schakelt de hulphydrauliek in. |
| 2 | DRUK OP KNOP OM DE LADER TE BEDIENEN | (Werkt alleen als de stoelbeugel is neergeklapt.) Activeert het BICS-systeem als de stoelbeugel is neergeklapt en de bestuurder in werkpositie zit. Schakelt de hulphydrauliek in. |
| 3 | SLEUTELSCHAKELAAR | Voor het starten en stoppen van de motor. (Zie Standaard sleutelpaneel in deze handleiding.) |
| 4 | PARKEERREM | Druk links op de schakelaar om in te schakelen; druk rechts om deze te deactiveren. |
| 5 | LICHTSCHAKELAAR | Voor werklichten VOORAAN, "rood" achterlicht, en werklicht ACHTERAAN: Zet de schakelaar helemaal naar rechts om alle lichten uit te schakelen. Zet de schakelaar in de middelste stand om de werklichten VOORAAN en het "rode" achterlicht in te schakelen. Zet de schakelaar naar links om de ACHTERSTE en de VOORSTE werklichten in te schakelen. |
| 6 | VOORGLOEISCHAKELAAR | Houd ingedrukt om de gloeibougies voor te gloeien als hulp bij het starten bij lage temperaturen. (Oudere modellen) |
| 7 | NIET GEBRUIKT | - - - |
| 8 | WAARSCHUWINGSLAMPJE MOTOR | Het lampje is aan als de oliedruk van de motor laag is of de temperatuur van de motorcoelvloeistof hoog is. Stop de motor wanneer het licht aangaat. |
| 9 | TRANSMISSIE WAARSCHUWINGSLICHTJE | Het lampje is aan als de laaddruk van transmissie laag is of de vloeistof temperatuur hoog is. De hydraulische filter moet dan in het eerste geval worden vervangen. Stop de motor wanneer het licht aangaat. |
| 10 | STOPCONTACT | Gebruikt voor de 12 volt-toebehoren. |
| 11 | SLEUTELVRIJ PANEEL | Optioneel sleutelvrij paneel. (Zie Sleutelvrij Startpaneel in deze handleiding) |
| 12 | URENTELLER | Registreert het totaal aantal bedrijfsuren van de lader. |
| 13 | VOLTMETER | Geeft de conditie van de accu weer en de ladingsgraad. |
| 14 | MOTORTEMPERATUURMETER | Toont de temperatuur van de motorcoelvloeistof. |
| 15 | VERKLIKKERLAMPJE VEILIGHEIDSGORDEL | Het lampje blijft gedurende 45 seconden aan om de bestuurder eraan te herinneren de veiligheidsgordel om te doen. |
| 16 | VERKLIKKERLAMPJE STOELBEUGEL | Het lampje gaat branden wanneer de stoelbeugel is opgeklapt. |
| 17 | VERKLIKKERLAMPJE HEF- EN KIPKLEP | Het lampje gaat branden wanneer de hef- en kipfuncties <u>NIET</u> kunnen worden gebruikt. Het lampje is <u>uit</u> als de stoelbeugel is neergeklapt, de sleutelschakelaar op ON staat en de knop PRESS TO OPERATE is ingedrukt. De hef- en kipfuncties <u>kunnen</u> worden gebruikt als het lampje <u>uit</u> is. |
| 18 | VERKLIKKERLAMPJE PARKEERREM | Het lampje is <u>aan</u> wanneer de parkeerrem is ingeschakeld. |

IDENTIFICATIE INSTRUMENTENPANEEL (VERVOLG)

Standaardpaneel

Figuur 8

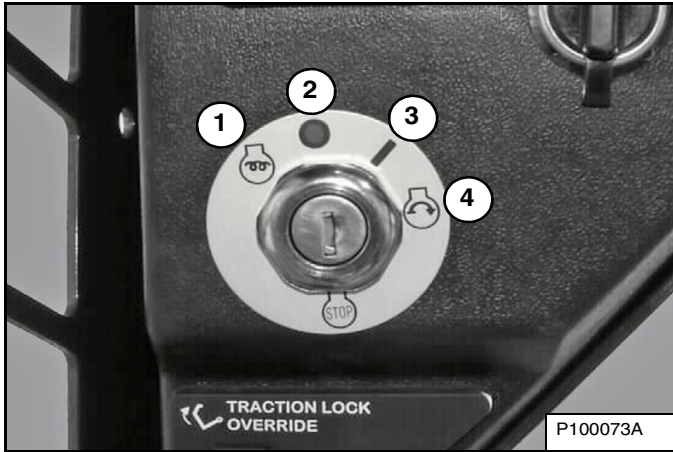

De functies van de sleutelschakelaar [Figuur 8] zijn:

1. **VOORGLOEIEN MOTOR:** Houd de sleutel in deze positie om de gloeibougies te activeren. (Oudere modellen beschikken over een afzonderlijk schakelaar voor voorgloeien en beschikken niet over deze positie.) (Zie Linkse en rechtse panelen op pagina 31.)
2. **STOP:** Stop de motor en stel het elektrisch systeem van de lader op OFF.
3. **RUN:** Schakel het elektrisch systeem van de lader in.
4. **START:** Houd de sleutel in deze positie om de motor te starten; laat de knop los als de motor start.

Sleutelvrij Startpaneel

Figuur 9

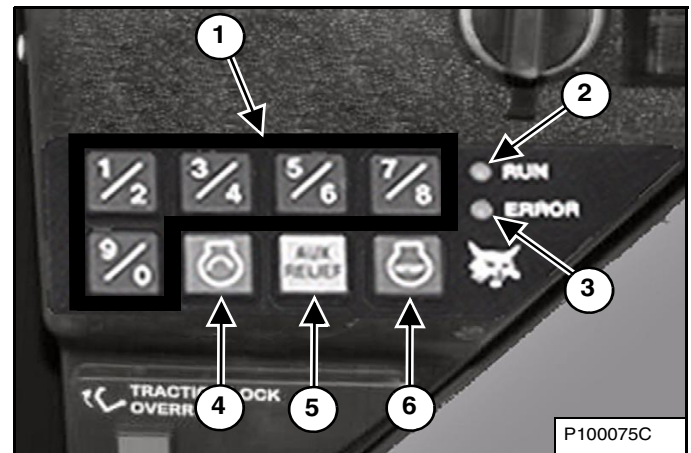

De functies van de sleutelschakelaar [Figuur 9] zijn:

1. **TOETSENBORD (toetsen 1 t/m 0):** Voor het invoeren van een nummercode (wachtwoord) om de motor te kunnen starten.
2. **VERKLIKKERLAMPJE RUN:** Het lampje gaat aan na het invoeren van het correcte wachtwoord.
3. **VERKLIKKERLAMPJE FOUT:** Het lampje gaat aan als een verkeerd gebruiker- / hoofdwachtwoord wordt ingevoerd. Na drie opeenvolgende mislukte pogingen voor het invoeren van het wachtwoord wordt er een fout geproduceerd, en moet men één minuut wachten voor een volgende poging kan worden ondernomen.
4. **START-knop:** Druk op de startknop tot de motor start.
5. **ONTLASTKLEP Knop ONTLASTEN / VOORGLOEIEN:** Houd de knop voorgloeien ingedrukt om de voorgloeibougies te activeren, na het invoeren van het wachtwoord.
6. **STOP-knop:** Om de motor stil te zetten en het elektrisch systeem van de lader uit te schakelen.

OPMERKING: Bij de installatie van een Kit Sleutelvrij Startpaneel wordt deze met eigen gebruikerswachtwoord geleverd. Vervang het door een makkelijk te onthouden wachtwoord om te voorkomen dat onbevoegde personen de lader gebruiken. Bewaar uw wachtwoord op een veilige plaats voor verder gebruik. (De handleiding die is bijgevoegd bij het Sleutelvrij Startpaneel beschrijft hoe het wachtwoord moet worden gewijzigd. Bewaar deze handleiding voor latere consultatie.)

IDENTIFICATIE INSTRUMENTENPANEEL (VERVOLG)

Paneel voor optie en niet-bijgeleverd toebehoren

Figuur 10

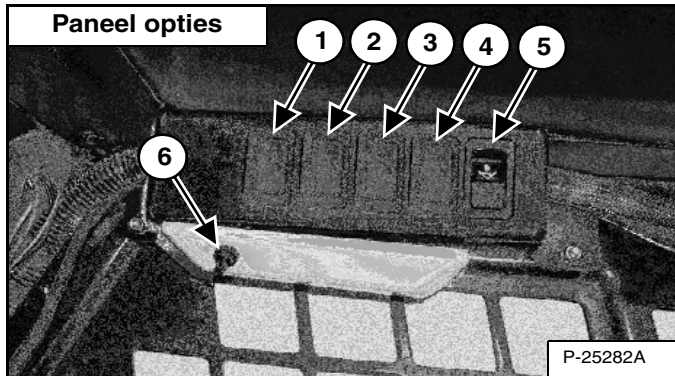

Het lateraal paneel voor toebehoren wordt weergegeven in [Figuur 10].

| REF. NR. | BESCHRIJVING | FUNCTIE / WERKING |
|----------|---|---|
| 1 | ZWAAILICHT (optie) OF KNIPPERLICHT (optie) | Druk bovenaan op de schakelaar voor het inschakelen, druk onderaan voor het uitschakelen |
| 2 | WAARSCHUWINGS-KNIPPERLICHTEN (optie) | Druk bovenaan op de schakelaar voor het inschakelen van de Druk bovenaan om de waarschuwingsknipperlichten in te schakelen en onderaan om ze uit te schakelen. |
| 3 | VOORRUITENWISSER (optie) | Zet de schakelaar in de middelste positie om in te schakelen, druk onderaan om uit te schakelen. Indrukken en ingedrukt houden om te sproeien. |
| 4 | HYDRAULISCHE LAAD-BAKNIVELLERING (optie) | De baknivellering dient om de laadbak in ongeveer dezelfde stand te houden als net voor het begin van het heffen van de hefarmen. Druk bovenaan op de schakelaar om de hydraulische baknivellering aan te zetten; onderaan om af te zetten. |
| 5 | RIJVERGREDELING | Druk bovenaan op de schakelaar om de hydraulische hef- en kipfuncties voor het rijden te vergrendelen. Druk onderaan op de schakelaar om de rijvergrendeling UIT te schakelen. |
| 6 | CABINEVERLICHTING | Druk op de schakelaar voor het inschakelen, druk opnieuw voor het uitschakelen. |

OVERZICHT VAN BEDIENINGSINSTRUMENTEN

Standaard bedieningselementen

Figuur 11

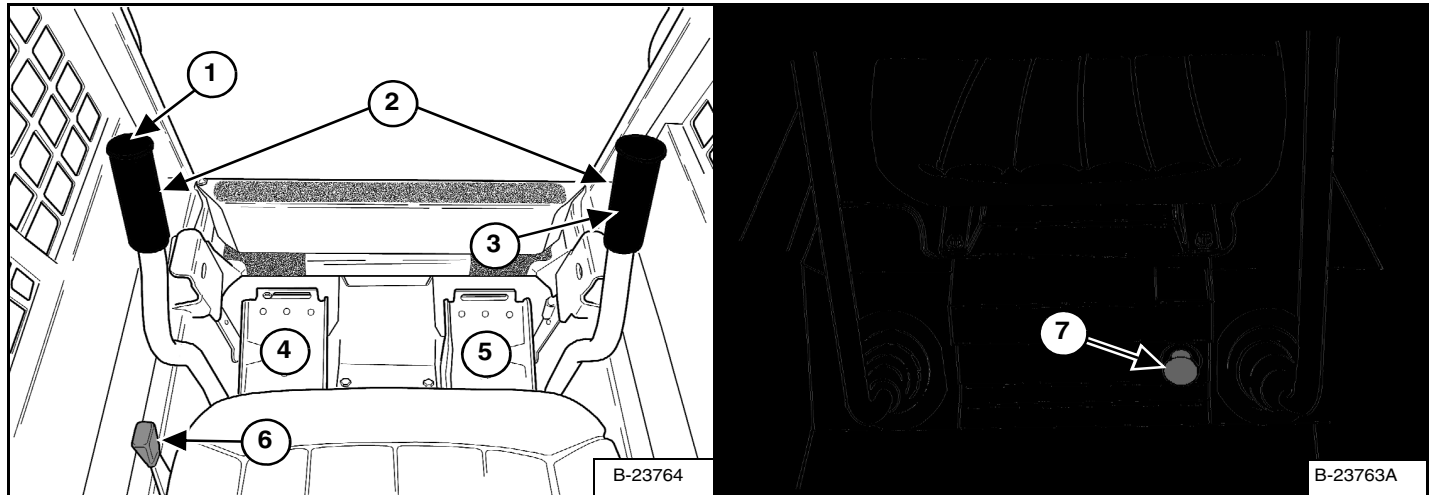

| REF. NR. | BESCHRIJVING | FUNCTIE / WERKING |
|----------|--------------------------|---|
| * 1 | CLAXON VOORAAN | Druk op de knop om de claxon vooraan te activeren. |
| 2 | STUURHENDELS | Zie RIJDEN EN BESTUREN VAN DE LADER in deze handleiding. |
| 3 | BEDIENING HULPHYDRAULIEK | Zie HYDRAULISCHE BEDIENINGSELEMENTEN in deze handleiding. |
| 4 | BEDIENINGSPEDAAL HEFARM | Zie HYDRAULISCHE BEDIENINGSELEMENTEN in deze handleiding. |
| 5 | KIPPEDAAL | Zie HYDRAULISCHE BEDIENINGSELEMENTEN in deze handleiding. |
| 6 | TOERENTALREGELING | Zie TOERENTALREGELING in deze handleiding. |
| 7 | HEFARMBYPASS-BEDIENING | Zie HEFARMBYPASS-BEDIENING in deze handleiding. |

* Druk op de voorste schakelaar om de claxon vooraan te activeren indien deze is uitgerust met deluxe handgrepen.

STOELBEUGELSYSTEEM

Bediening

Figuur 12



Het vergrendelsysteem van de stoelbeugel bestaat uit een beweegbare stoelbeugel met armsteunen (1) [Figuur 12].



Alvorens de bestuurdersstoel te verlaten:

- Laat de hefarmen zakken, plaats het aanbouwdeel plat op de grond.
- Leg de motor stil.
- Zet de parkeerrem op.
- Klap de stoelbeugel omhoog en beweeg beide pedalen totdat beide vergrendelen.
- Breng de hendel voor hulphydrauliek uit de vergrendelde stand.

W-2164-0108



VOORKOM LETSEL OF LEVENSGEVAAR

Bij het werken met de machine:

- Houd de veiligheidsgordel strak aangesnoerd.
- Klap de stoelbeugel neer.
- Houd de voeten op de bedieningspedalen en de handen aan de stuurhendels.

W-2046-0108

De bestuurder bedient de stoelbeugel. Als de stoelbeugel neergeklapt is, houdt hij de bestuurder op zijn plaats.

Als de stoelbeugel neergeklapt, de knop PRESS TO OPERATE LOADER ingedrukt is en parkeerrem is gelost, dan kan de bestuurder de hef-, kip- en tractiefuncties van de lader activeren.

Wanneer de stoelbeugel is omhoog geklapt, worden de hef-, kip-, en tractiefuncties gedeactiveerd. Beide pedalen worden vergrendeld bij hun terugkeer naar de neutrale stand.

BOBCAT INTERLOCK CONTROL SYSTEM (BICS = BOBCAT-VERGRENDINGSSYSTEEM)

Bediening



VOORKOM LETSEL OF LEVENSGEVAAR

Het Bobcat-vergrendelingssysteem (BICS) moet de hef-, kip- en tractiefuncties deactiveren. Indien dit niet het geval is, moet u uw verdeler contacteren voor reparatie van het systeem. Pas het systeem NIET zelf aan!

W-2151-0394

Figuur 13

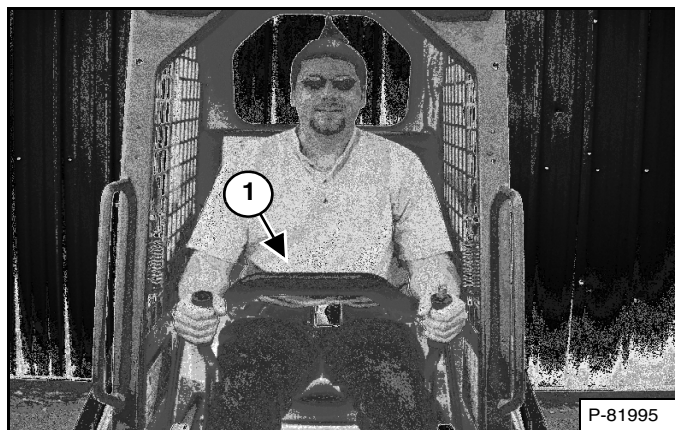

Het Bobcat-vergrendelsysteem (BICS) heeft een beweegbare stoelbeugel met armsteunen (1) [Figuur 13]. De bestuurder bedient de stoelbeugel.

De BICS vereist dat de bestuurder op de bestuurdersstoel zitten met de stoelbeugel helemaal neergeklapt voordat de hef-, kip-, hulphydrauliek- en tractiefuncties kunnen worden bediend. De veiligheidsgordel moet altijd worden omgedaan wanneer u de machine gebruikt.



VOORKOM LETSEL OF LEVENSGEVAAR

Bij het werken met de machine:

- Houd de veiligheidsgordel strak aangesnoerd.
- Klap de stoelbeugel neer.
- Houd de voeten op de bedieningspedalen en de handen aan de stuurhendels.

W-2046-0108

Figuur 14

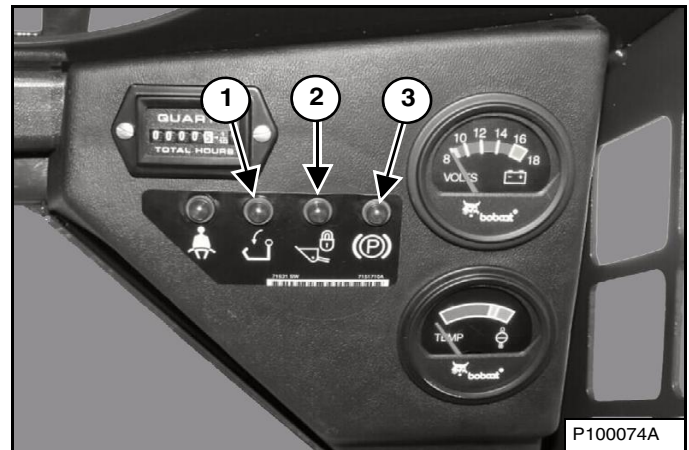

Er bevinden zich drie verlichterlichten (1, 2 en 3) [Figuur 14] op het rechter instrumentenpaneel die gedoofd moeten zijn om de machine te kunnen bedienen.

Als de stoelbeugel neergeklapt is, de knop PRESS TO OPERATE LOADER is ingedrukt en de parkeerrem is afgezet, dan kan de bestuurder de hef-, kip- en tractiefuncties van de lader activeren.

Wanneer de stoelbeugel is omhoog geklapt, worden de hef-, kip-, hulphydrauliek- en tractiefuncties gedeactiveerd.



Alvorens de bestuurdersstoel te verlaten:

- Laat de hefarmen zakken, plaats het aanbouwdeel plat op de grond.
- Leg de motor stil.
- Zet de parkeerrem op.
- Klap de stoelbeugel omhoog en beweeg beide pedalen totdat beide vergrendelen.
- Breng de hendel voor hulphydrauliek uit de vergrendelde stand.

W-2164-0108

HEFARMBYPASS-BEDIENING

Bediening

Figuur 15

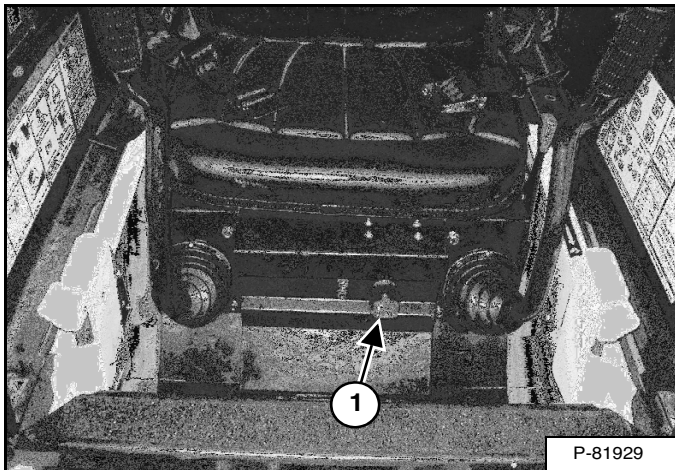

De hefarmbypass-knop (1) [Figuur 15] wordt gebruikt om de hefarmen neer te laten als ze tijdens normale werkzaamheden niet kunnen worden neergelaten.

1. Ga op de bestuurdersstoel zitten.
2. Maak de veiligheidsgordel vast en laat de stoelbeugel naar beneden.
3. Draai de knop (1) van de bypass van de hefarm [Figuur 15] een kwartslag naar rechts.
4. Trek de knop omhoog en houd deze vast tot de hefarmen zakken.

PARKEERREM

Bediening

Figuur 16



Druk links op de schakelaar (1) [Figuur 16] om de parkeerrem te activeren. Het rode lampje in de schakelaar licht op. De tractieaandrijving wordt nu vergrendeld.

Druk rechts op de schakelaar (1) [Figuur 16] om de parkeerrem te deactiveren. Het rode lampje in de schakelaar dooft. De tractieaandrijving wordt nu ontgrendeld.

OPMERKING: Als de lader niet beweegt terwijl de bestuurd in de werkpositie zit met de remmen gelost, of wanneer de knop TRACTION LOCK TIJDELIJK OPHEFFEN is ingedrukt, beweeg dan de stuurhendels een weinig vooruit of achteruit om de tractie te ontgrendelen.

OPMERKING: Het PARKEERREM-lampje op het rechter instrumentenpaneel zal AAN blijven tot de motor wordt gestart, de knop PRESS TO OPERATE LOADER is ingedrukt en de parkeerrem ontgrendeld.

TRACTION-LOCK TIJDELIJK OPHEFFEN

Bediening

Figuur 17



Figuur 18

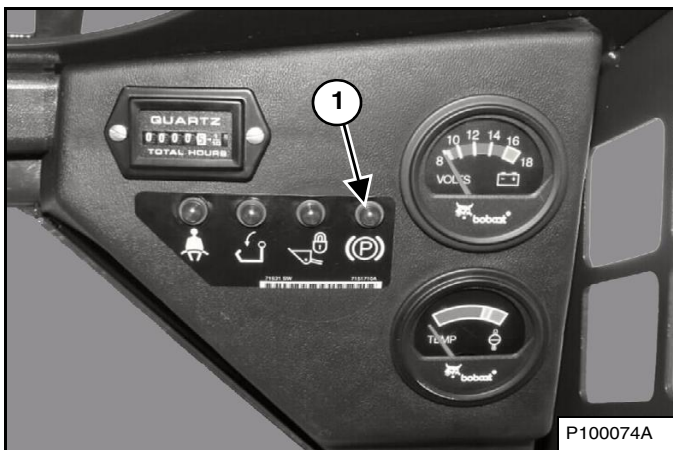

(Werkt alleen als de stoelbeugel opgeklapt is, de parkeerrem-schakelaar op OFF staat en de motor draait.)
Op het linker instrumentenpaneel is een knop TRACTION LOCK TIJDELIJK OPHEFFEN (1) [Figuur 17] waarmee u de stuurhendels kunt gebruiken om de lader vooruit en achteruit te bewegen tijdens het gebruik van de dieplepel of tijdens onderhoud aan de lader.

- Druk op de knop TRACTION LOCK TIJDELIJK OPHEFFEN om de remmen te ontgrendelen. Het PARKEERREM-lampje (1) [Figuur 18] zal uit gaan.
- Druk een tweede maal op de knop om te vergrendelen. Het PARKEERREM-lampje (1) [Figuur 18] zal branden.

NOODUITGANG

De opening vooraan en de achterruit van de cabine kunnen zo nodig dienen als uitgang.

Achterrait

Figuur 19



Trek aan de lus aan de bovenkant van de achterrait [Figuur 19] om de rubberen koord te verwijderen.

Duw de achterrait uit de achterwand van de cabine.

Figuur 20



Verlaat de cabine via de achterkant [Figuur 20].

Voordeur

Deze machine kan met een voordeur zijn uitgerust.

OPMERKING: Als een kit met cabinepanelen is gemonteerd, kan de ruit van de voordeur als nooduitgang worden gebruikt [Figuur 21].

OPMERKING: Als de lader is uitgerust met een kit voor speciale deurtoeepassingen, kan de ruit van de voordeur NIET als nooduitgang worden gebruikt.

Figuur 21

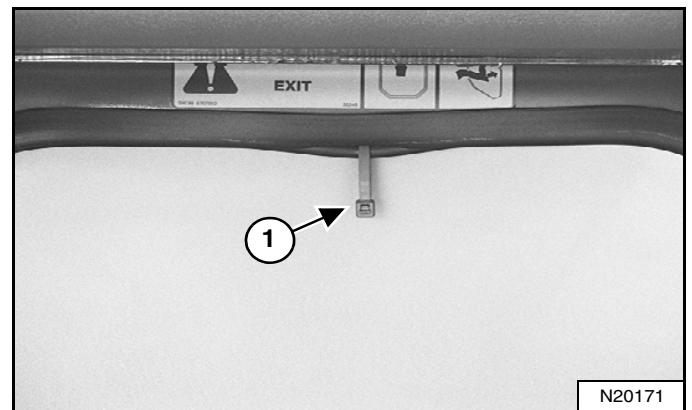

Trek aan de plastic lus (1) [Figuur 21] bovenaan de ruit in de voordeur om de rubberen koord te verwijderen.

Figuur 22



Duw de ruit uit met uw voet in om het even welke hoek (1) [Figuur 22].

Stap uit de lader via de voordeur.

ACHTERUITRIJALARMSYSTEEM

Deze machine kan met een achteruitrijalarmstelsel zijn uitgerust.

Beschrijving

Figuur 23

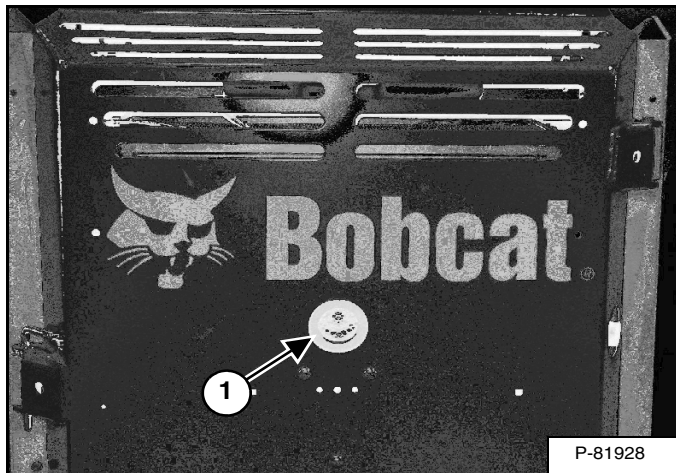

Het achteruitrijalarm (1) [Figuur 23] bevindt zich aan de binnenzijde van de achterdeur.

Een achteruitrijalarm betekent niet dat u niet achteruit hoeft te kijken wanneer de lader in achteruit wordt bediend, of dat u niet hoeft te zorgen dat er zich geen omstanders in de werkzone bevinden. Bestuurders moeten altijd in de rijrichting kijken, ook in de achteruit, en moeten tevens omstanders uit de werkzone houden, ook al is de lader uitgerust met een achteruitrijalarm.

Bestuurders moeten erop getraind worden om altijd in de rijrichting te kijken, ook bij bediening van de lader in achteruit en om omstanders uit de werkzone te houden. Andere werkers moeten erop getraind worden om altijd weg te blijven van de werkzone en rijroute van de bestuurder.

Bediening



VOORKOM LETSEL OF LEVENSGEVAAR

- Houd omstanders altijd uit de buurt van de werkzone en rijroute.
- De bestuurder moet altijd in de rijrichting kijken.
- Het achteruitrijalarm moet weerklinken wanneer de machine in achteruit wordt bediend.

W-2783-0409

Het achteruitrijalarm zal weerklinken wanneer de bestuurder beide stuurhendels in de stand achteruit beweegt. Met hydrostatische transmissies is een lichte beweging van de stuurhendels in de stand achteruit nodig, voordat het achteruitrijalarm wordt geactiveerd.

Wanneer het alarm niet weerklinkt of voor regelinstructies: zie de inspectie- en onderhoudsinstructies voor het achteruitrijalarmstelsel in het hoofdstuk preventief onderhoud van deze handleiding. (Zie ACHTERUITRIJALARMSYSTEEM op pagina 83.)

TOERENTALREGELING

Bediening

Figuur 24

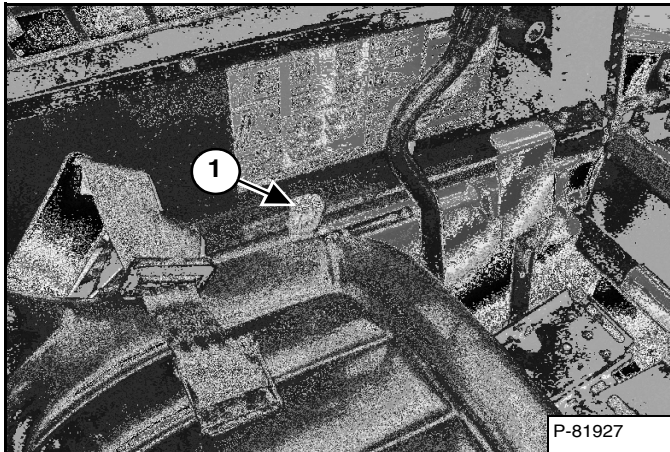

De gashendel bevindt zich links van de bestuurdersstoel (1) [Figuur 24].

Duw de hendel naar voren om het toerental te verhogen.
Trek naar achter om het toerental te verlagen.

RIJDEN EN BESTUREN VAN DE LADER

Bediening

Figuur 25

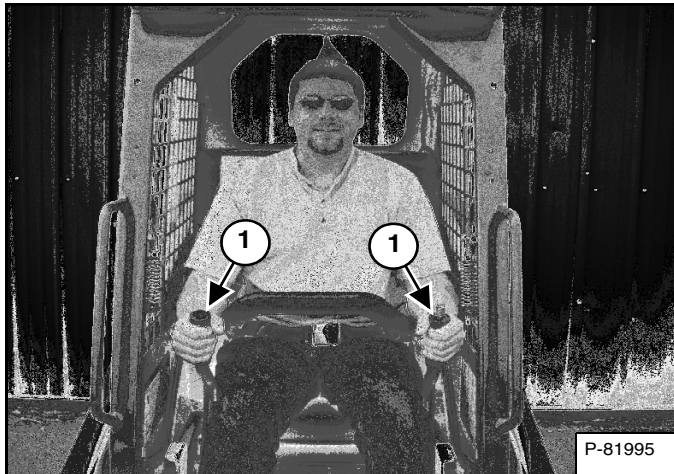

De bedieningshendels (1) [Figuur 25] bevinden zich links en rechts voor de bestuurdersstoel.

Beweeg de stuurhendels voorzichtig. Vermijd plotseling starten en stoppen.



VOORKOM LETSEL OF LEVENSGEVAAR

Bij het werken met de machine:

- Houd de veiligheidsgordel strak aangesnoerd.
- Klap de stoelbeugel neer.
- Houd de voeten op de bedieningspedalen en de handen aan de stuurhendels.

W-2046-0108

Figuur 26

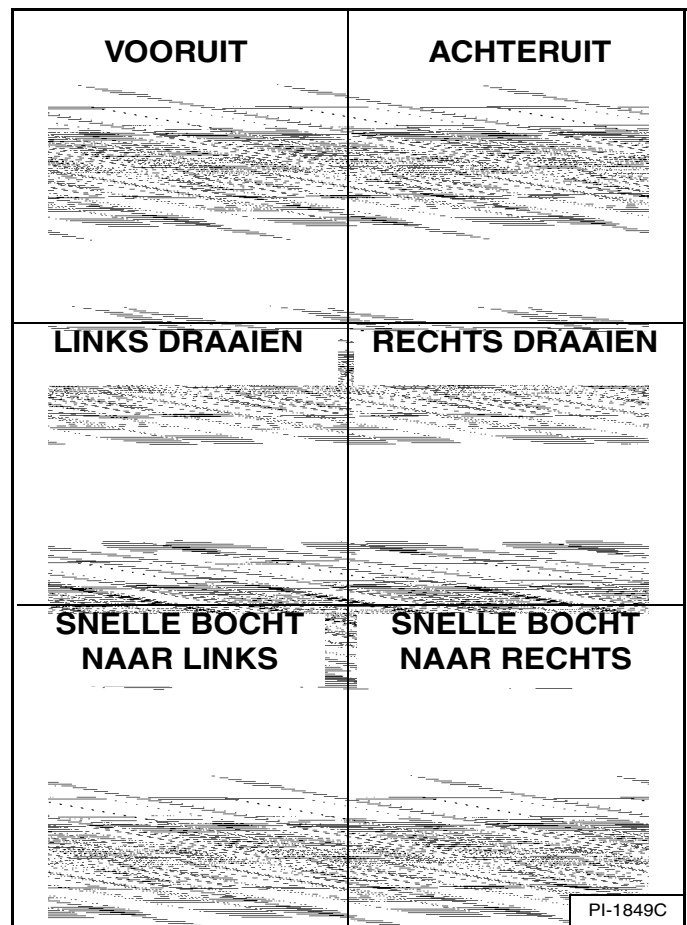

Met de hendels kunt u vooruit- en achteruitrijden en de lader draaien [Figuur 26].

Vooruitrijden - Duw beide hendels naar voren.

Achteruitrijden - Trek beide hendels naar achter.

Normaal draaien - Duw één hendel verder naar voor dan de andere.

Snel draaien - Duw één hendel naar voor en trek de andere naar achter.

TOT STILSTAND BRENGEN VAN DE LADER

Gebruik van de stuurhendels

Als u de stuurhendels of joysticks in de neutrale stand zet, zal de hydrostatische transmissie werken als een *bedrijfsrem* en de lader tot stilstand brengen.

HYDRAULISCHE BEDIENINGSELEMENTEN

Beschrijving

Twee pedalen bedienen de hydraulische cilinders voor de hef- en kipfuncties.

Zet beide voeten tijdens het bedienen van de lader op de pedalen en HOUD ZE DAAR.

Figuur 27

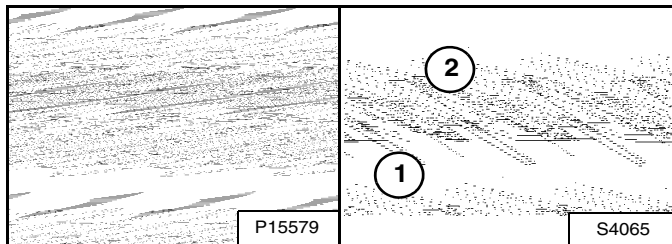

Hefarmbediening (linkerpedaal)

Duw op de achterkant (1) [Figuur 27] van het pedaal om de hefarmen omhoog te brengen.

Duw op de voorkant (2) [Figuur 27] van het pedaal om de hefarmen neer te laten.

Zweefstand hefarmbediening (linkerpedaal)

Duw de voorkant (2) [Figuur 27] van het pedaal helemaal naar voren totdat het in de zweefstand vergrendelt.

Gebruik de zweefstand van de hefarmen om los materiaal te nivelleren terwijl u achteruitrijdt.

Breng de hefarmen omhoog om de zweefstand uit te schakelen.

Figuur 28



Bediening kipfunctie - (rechterpedaal)

Duw op de achterkant (1) [Figuur 28] van het pedaal om de laadbak naar achter te kantelen.

Duw op de voorkant (2) [Figuur 28] van het pedaal om de laadbak naar voren te kantelen.

Hydraulische baknivellering

Deze machine kan met een hydraulische baknivellering zijn uitgerust.

De hydraulische baknivellering dient om de laadbak in ongeveer dezelfde stand te houden als net voor het begin van het heffen van de hefarmen.

Figuur 29

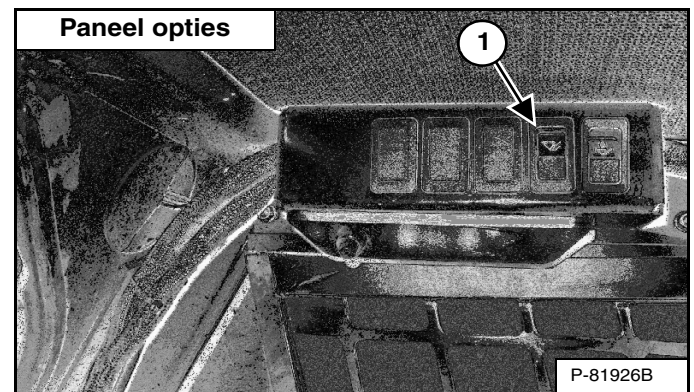

Druk op de schakelaar BAKNIVELLERING (1) [Figuur 29] om de baknivelleringsfunctie te activeren. Druk onderaan op de schakelaar om deze functie te deactiveren.

De baknivellering werkt alleen tijdens de opwaartse hefcyclus.

Blokkering hulphydrauliek

Figuur 30

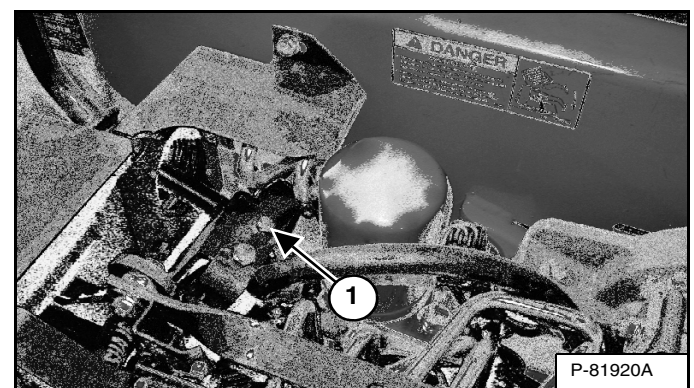

Breng de bestuurderscabine omhoog. (Zie CABINE op pagina 84.)

Verwijder de bout en moer van de blokkering van de hulphydrauliek (1) [Figuur 30] voordat u de hulphydrauliek voor het eerst gebruikt.

Laat de cabine neer. (Zie CABINE op pagina 84.)

HYDRAULISCHE BEDIENINGSELEMENTEN (VERVOLG)

Bediening hulphydrauliek VOORAAN

Figuur 31

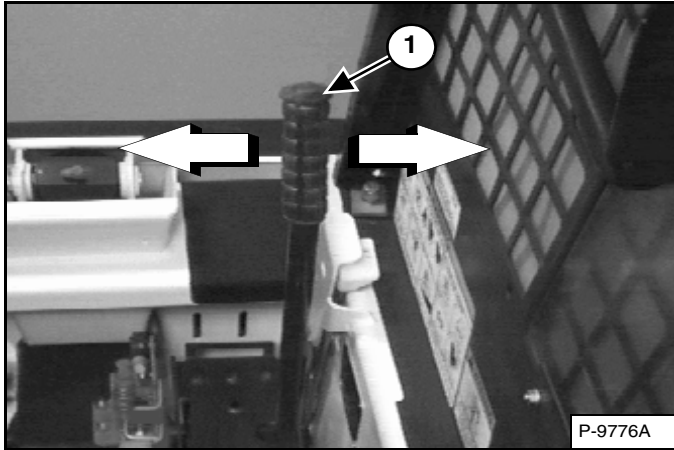

Variabel debiet

Variabele flow zorgt voor een langzame-tot-snelle bediening van de hulphydrauliek-functies.

De rechter stuurhendel (1) **[Figuur 31]** is ook voor de bediening van de voorste hulphydrauliek (bediening van de hulphydrauliek).

Stap in de lader, klap de stoelbeugel neer, doe de veiligheidsgordel om en schakel de parkeerrem in. Start de motor. Druk op de knop PRESS TO OPERATE LOADER waarmee ook de hulphydrauliek wordt ingeschakeld.

Figuur 32

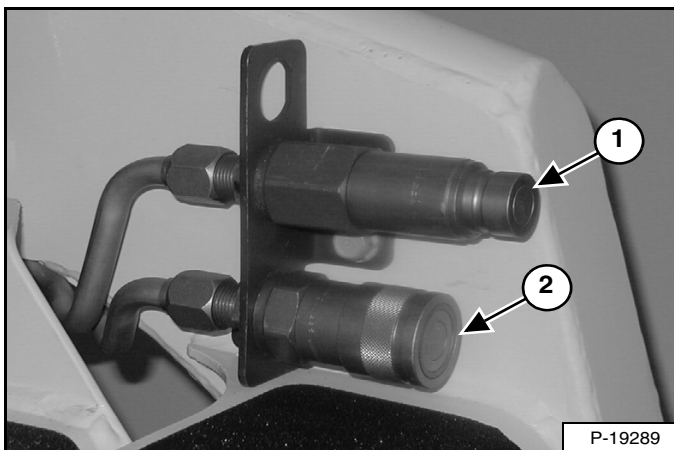

Beweeg de hendel van de hulphydrauliek naar (1) **[Figuur 31]** naar links om olie van de hulphydrauliek naar het mannelijk koppelstuk te laten stromen (1) **[Figuur 32]**. De hydraulische oliestroom naar het koppelstuk neemt toe wanneer de hendel naar links wordt bewogen.

Beweeg de hendel van de hulphydrauliek naar (1) **[Figuur 31]** naar rechts om olie van de hulphydrauliek naar het vrouwelijk koppelstuk te laten stromen (2) **[Figuur 32]**. De hydraulische oliestroom naar het koppelstuk neemt toe wanneer de hendel naar rechts wordt bewogen.

Continue flow

Continue flow zorgt voor een snelle bediening van de hulphydrauliek-functies.

Breng de hendel voor hulphydrauliek naar rechts om deze in de stand continue flow (arretering) te zetten. Dit zorgt voor een continue stroom van olie van de hulphydrauliek naar het vrouwelijke koppelstuk. Beweeg de hendel in de neutrale stand om de oliestroom van de hulphydrauliek uit te schakelen.

Haal de hendel uit de stand continue flow (arretering) alvorens de bestuurderscabine te verlaten.

OPMERKING: Wanneer de bestuurder op de bestuurdersstoel zit en de stoelbeugel omhoogklapt, wordt de hulphydrauliek gedeactiveerd.

HYDRAULISCHE BEDIENINGSELEMENTEN (VERVOLG)

Snelkoppelingen



VOORKOM BRANDWONDEN

Hydraulische vloeistof, buizen, koppelstukken en snelkoppelingen kunnen verhit raken tijdens de werking van de machine en de aanbouwdelen. Wees voorzichtig bij het koppelen en ontkoppelen van snelkoppelingen.

W-2220-0396



VOORKOM LETSEL OF LEVENSGEVAAR

Dieselbrandstof of hydraulische vloeistof onder druk kunnen huid of ogen binnendringen en leiden tot ernstige letsels of levensgevaar. Vloeistoflekken onder druk kunnen onzichtbaar zijn. Gebruik een stuk karton of hout om lekken op te sporen. Gebruik nooit uw blote hand. Draag een veiligheidsbril. Is er toch vloeistof in huid of ogen geraakt, raadpleeg dan onmiddellijk een arts die bekend is met dit probleem.

W-2072-0909

Figuur 33

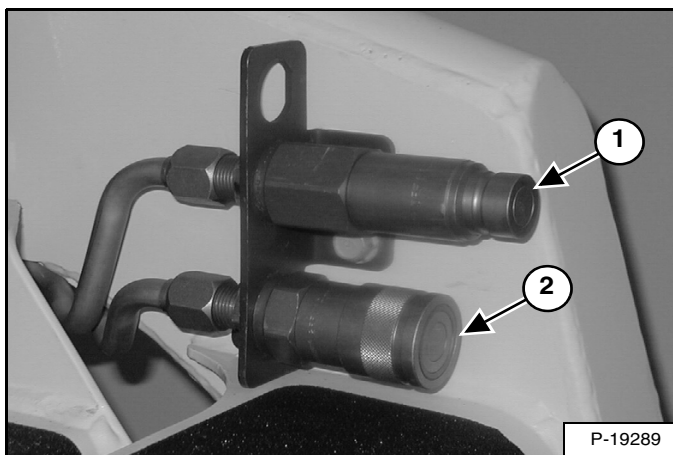

Om vast te koppelen: Verwijder vuil of puin van het oppervlak van zowel de mannelijke (1) als vrouwelijke koppelstukken (2) [Figuur 33], van de buitenomtrek van het mannelijke koppelstuk. Inspecteer de koppelstukken op corrosie, barsten, beschadiging of overmatige slijtage. Indien u een van deze toestanden ontdekt, moet(en) het (de) koppelstuk(ken) worden vervangen.

Breng het mannelijke koppelstuk in het vrouwelijke koppelstuk. Een volledige koppeling ontstaat als de huls naar voren wordt geschoven op het vrouwelijke koppelstuk.

Om te ontkoppelen: Houd het mannelijke koppelstuk vast. Schuif de huls van het vrouwelijke koppelstuk terug tot de koppelstukken van elkaar loskomen.

Aflaten van druk van hulphydrauliek (lader en aanbouwdeel)

Hydraulische druk in het systeem van de hulphydrauliek kan de koppeling bemoeilijken van een snelkoppeling met een aanbouwdeel.

Lader:

1. Draai de sleutel op ON of druk op de ON-knop, maar laat de motor niet draaien. Druk op de knop PRESS TO OPERATE LOADER.

Figuur 34

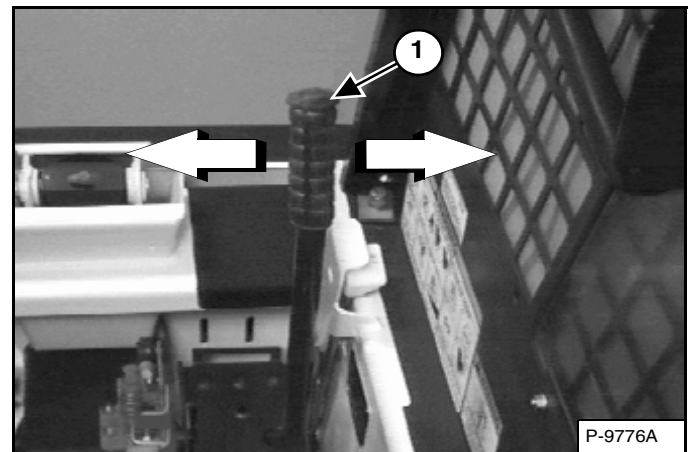

2. Beweeg de hendel van de hulphydrauliek (1) [Figuur 34] naar links en naar rechts om de druk van de olie van de hulphydrauliek af te laten. Draai de sleutel op OFF of druk op de STOP-knop.

Aanbouwdeel:

1. Volg de bovenstaande procedure voor het aflaten van de druk van de lader.
2. Verbind het mannelijke koppelstuk van het aanbouwdeel met het vrouwelijke koppelstuk van de lader en herhaal de bovenstaande procedure. Hierbij komt de druk vrij in het aanbouwdeel.
3. Verbind het vrouwelijke koppelstuk van het aanbouwdeel met het mannelijke koppelstuk van de lader.

BESTURINGSEENHEID AANBOUWDEEL (ACD)

Deze machine kan met een besturingseenheid voor aanbouwdelen zijn uitgerust.

Beschrijving

Figuur 35

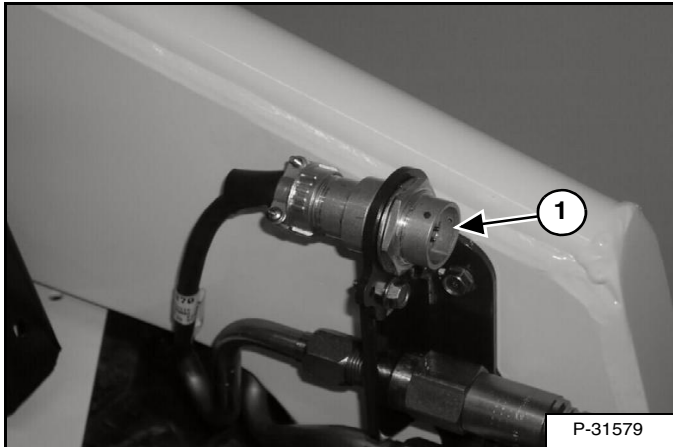

Sluit de elektrische kabelboom van het aanbouwdeel aan op de besturingseenheid voor aanbouwdelen (1) [Figuur 35].

Figuur 36

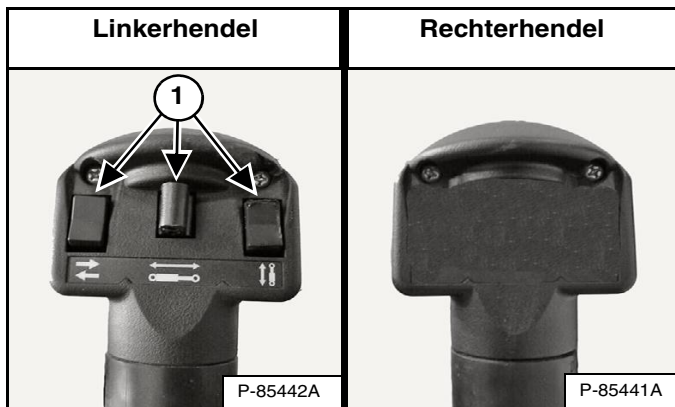

De extra schakelaars (1) [Figuur 36] op de linker stuurhendel worden gebruikt om sommige functies van het aanbouwdeel te regelen via de besturingseenheid voor aanbouwdelen.

Zie bedieningsgegevens in de juiste bedienings- en onderhoudshandleidingen voor aanbouwdelen.



DAGELIJKSE INSPECTIE

Figuur 37

WAARSCHUWING

VOORKOM LETSEL OF LEVENSGEVAAR

- Houd deur gesloten behalve tijdens onderhoudswerken.
- Houd motorruimte vrij van brandbaar materiaal.
- Houd lichaamsdelen, losse voorwerpen en kleren weg van elektrische contacten, bewegende delen, verhitte onderdelen en de uitlaat.
- Gebruik de lader nooit in een omgeving met ontplofbaar stof of gas, of waar zich ontvlambaar materiaal in de buurt van de uitlaat bevindt.
- Gebruik nooit ether of startvloeistof bij dieselmotoren met gloeibougies. Gebruik enkel startulpmiddelen die door de motorfabrikant zijn goedgekeurd.
- Lekkende vloeistoffen onder druk kunnen in de huid binnendringen en ernstige letsels veroorzaken.
- Accuvloeistof kan ernstige brandwonden veroorzaken; draag een veiligheidsbril. Komt het zuur in aanraking met de ogen, huid of kleren, spoel deze dan overvloedig met water. Bij contact van het zuur met de ogen, deze spoelen en medische hulp inroepen.
- Accu's produceren ontvlambare en explosieve gassen. Houd bogen, vonken, vlammen en brandende rookwaren uit de buurt.
- Sluit bij gebruik van startkabels de negatieve accukabel als laatste op de motor van de lader aan (noot op de accu). Verwijder, nadat de motor is gestart, de negatieve kabel eerst van de motor.
- Uitlaatgassen zijn dodelijk. Ventileer altijd.

CHECKLIST EN ONDERHOUDSSCHEMA

ALGEMENE SMEERSHEMA'S

MACHINE MET RADIAAL HEFPAD

MACHINE MET VERTICAAL HEFPAD

● TYPISCHE SMEERNIPPELS

Gebruik originele vervangingsonderdelen van Bobcat

GT-08-6734534-N1NL

WAARSCHUWING

OM DE 10 BEDRIJFSUREN VOOR HET STARTEN VAN DE LADER

- MOTOROLIE EN FILTER — Controleer het oliepeil en vul bij indien nodig. Vul niet te veel bij. Ververs de olie en ververs het filter na eerste 50 bedrijfsuren en volg daarna de indicaties in de bedienings- en onderhoudshandleiding voor de juiste onderhoudsintervallen voor uw model.
- MOTORLUCHTFILTER — Controleer toestandindicator en / of display. Voer onderhoud alleen uit indien nodig. Reinig filterelementen niet met perslucht.
- MOTORLUCHTSYSTEEM — Controleer op lekken en beschadigde onderdelen.
- MOTORKOELSYSTEEM — Verwijder vuil van roosters, klikkeeler en radiator. Controleer koelvloeistofpeil in koude toestand, vul zo nodig, voorgegemerde koelmotestof bij.
- BEFAMSTOFFILTER — Verwijder ingesloten water.
- HEFARM VAN LADER, HEFKOPPELINGEN, CILINDERS, BOB-TACH-SCHARNIERPEN EN WIGGEN, STUURCILINDERS (alleen AWS-machines) — Smeer met universeel vet op lithiumbasis.
- VEILIGHEIDSGORDELS, STOELBELGEL EN BEDIENINGSVERRENDINGEN — Controleer hun werking. Repareer of ververs wanneer nodig. Verwijder vuil en rommel van bewegende delen.
- BICS — Controleer de goede werking. Verwijder vuil en rommel van bewegende delen.
- MOGEN NIET functioneren terwijl de stoelbeugel is omhooggeklapt.
- BANDEN — Controleer luchtdruk. Pomp de banden op tot de MAXIMUMdruk zoals vermeld op de zijkant ervan.
- ALGEMEEN — Controleer op loszittende of defecte onderdelen, beschadigde bestuurscabine, werking van instrumenten, loszittende moeren van wielen of rupsbandwielren, olielekken, beschadigde of ontbrekende veiligheidsaanduidingen (stickers).

OM DE 50 BEDRIJFSUREN

- HYDRAULISCHE VLOEISTOF, SLAGEN EN BUISLEIDINGEN — Controleer het vloeistofpeil en vul bij indien nodig. Controleer op beschadiging en lekken. Repareer of ververs wanneer nodig.
- TRANSMISSIE KETTINGKAST, alleen machines op wielen) — Controleer het vloeistofniveau en vul bij indien nodig.
- BEDIENINGSELEMENTEN HYDRAULIEK EN BESTURING (PEDALEN, HENDEL en / of JOYSTICK) — Controleer de goede werking. Stel bij indien nodig.
- WIELMOEREN / TANDWIELAANDRIJVING RUPS BANDEN — Controleer op loszittende moeren en span aan indien nodig.
- RUPS BANDEN SPANNING (alleen rups machines) — Controleer de spanning en span bij indien nodig.

OM DE 100 BEDRIJFSUREN

- VONKVRUJE UITLAAT — Reinig de vonkruiser (indien aanwezig).
- ACCU — Controleer accu op beschadiging, bevestigingsklemmen, kabels, aansluitingen en elektrolytpeil. Vul gedistilleerd water bij wanneer nodig.
- AANDRIJFLIJN — Smeer motor-pompkoppeling met universeel vet op lithiumbasis (indien aanwezig).

OM DE 250 BEDRIJFSUREN

- SCHARNIERPEN VAN DE STUURHENDELS — Smeer met universeel vet op lithiumbasis (indien aanwezig).
- BRANDSTOFFILTER — Vervang filter.
- FUSEPENNEN (alleen AWS-machines) — Smeer met universeel vet op lithiumbasis.
- AANDRIJFMOTOR / HYDRAULISCH SYSTEEM — Controleer op slijtage en beschadiging. Stel bij of ververs wanneer nodig (indien aanwezig).
- TANDWIELKAST VAN DE VENTILATOR — Controleer koelmiddelpeil en vul bij indien nodig (indien aanwezig).
- ANDERE AANDRIJFRIEMEN (hydrostatische pomp, waterpomp, dynamo en arico - indien aanwezig) — Controleer staat en spanning. Stel bij of ververs wanneer nodig.
- BICS — Controleer werking van bediening van helarmbypass.

OM DE 500 BEDRIJFSUREN

- VENTILATOR / HYDRAULISCH / HYDROSTATISCH SYSTEEM — Vervang filter. Vervang ontluchtingscop van reservoir.
- STUURKLEP IN-LINE FILTER (alleen AWS) — Vervang filter.

OM DE 1000 BEDRIJFSUREN

- HYDRAULISCH RESERVOIR — Vervang vloeistof.
- TRANSMISSIE (alleen op wielen) — Ververs vloeistof.
- STUURKLEP EN TUSSENWIELMONTAGES VAN RUPS BAND (alleen rups machines) — Vervang vloeistof (indien nodig).
- CARTRIDGEFILTER AANDELMOTOR (vanging filter (indien aanwezig)).
- WIELLAGER EN INTERNE SPIERTANGING (alleen AWS) — Vul wielagers opnieuw met vet, smeer vet op de interne spie verandering in nautilus (Alleen Dealer Service).

OPMERKINGEN:

- Vervang het element vroeger indien het waarschuwingssignale voor de transmissie langer dan 5 minuten blijft branden nadat de hydraulische vloeistof op normale bedrijfstemperatuur is gekomen.
- Voer onderhoud uit na eerste 50 bedrijfsuren, daarna volgens schema.
- Zie de bedienings- en onderhoudshandleiding voor juiste vloeistofspecificaties, onderdeelnummer en plaats en het juiste onderhoudsinterval voor uw model.

ZIE DE BEDIENINGS- EN ONDERHOUDSHANDLEIDING VOOR MEER INFORMATIE EN INSTRUCTIES.

70382 G7
6734534

DAGELIJKSE INSPECTIE (VERVOLG)

Dagelijkse inspectie en onderhoud

Het onderhoud dient op regelmatige tijdstippen te worden uitgevoerd. Zo niet zullen overmatige slijtage en vroegtijdige defecten optreden. Het onderhoudsschema [Figuur 37] helpt u om de Bobcat-lader correct te onderhouden. Dit bevindt zich in de achterdeur van de lader.

- Motoroliepeil.
- Peil hydraulische / hydrostatische vloeistof.
- LuchtfILTER motor - Controleer het luchtfiltersysteem van de motor op schade of lekken.
- Motorkoelvloeistofsysteem - Controleer het motorkoelvloeistofsysteem op lekken of schade.
- Bestuurderscabine en cabinebevestigingsmiddelen.
- Veiligheidsgordel.
- Stoelbeugel en bedieningsvergrendelingen.
- BOBCAT INTERLOCK CONTROL SYSTEM (BICS = BOBCAT-VERGRENDINGSSYSTEEM).
- Claxon vooraan - Controleer de correcte werking.
- Smering scharnierpunten (hefarmen, Bob-Tach, cilinders, Bob-Tach-wiggen).
- Banden - controleer deze op slijtage, beschadiging en verifieer de luchtdruk.
- Brandstoffilter - verwijder ingesloten water.
- Losse of defecte onderdelen, herstellen of zo nodig vervangen.
- Veiligheidstreden en veiligheidsstickers - vervang indien nodig.
- Hefarmsteun - Vervang indien beschadigd.
- Richtingaanwijzers en lichten.
- Schone voeten Pedaalzone.
- Monitorinstrumentenpaneel brandstofpeil, koelvloeistoftemperatuur en toestand van de luchtreiniging.



De bestuurder dient over instructies te beschikken alvorens de machine te gebruiken. Ongeschoolde bestuurders kunnen lichamelijk letsel of levensgevaar veroorzaken.

W-2001-0502

OPMERKING: Vloeistoffen als motorolie, hydraulische olie, koelmiddel enz. dienen op een milieuvriendelijke manier te worden afgevoerd. Sommige voorschriften vereisen dat gemorste of gelekte vloeistoffen op de grond op een specifieke manier verwijderd worden. Raadpleeg de lokale voorschriften voor de correcte afvoer.

BELANGRIJK

HOGEDRUKREINIGING - VEILIGHEIDSSTICKERS

- Richt de waterstraal nooit onder een scherpe hoek op stickers om deze niet te beschadigen of te doen loskomen.
- Richt de waterstraal onder een hoek van 90 graden en op een afstand van minimaal 12 inch (30 cm) van de sticker. Reinig vanuit het midden van de sticker naar de randen toe.

I-2226-0909

VOORBEREIDINGSPROCEDURE VOOR HET STARTEN

In de lader stappen

Figuur 38



Stap in en uit de lader via de treden van de laadbak of het aanbouwdeel en maak gebruik van de handgrepen en veiligheidstreden (bovenop de hefarmen en het frame) [Figuur 38]. NIET SPRINGEN!

Op de Bobcat-lader zijn veiligheidstreden aangebracht met een slipvrij oppervlak om in en uit de lader te stappen.

Houd de veiligheidstreden schoon en vervang ze bij beschadiging. Reservetreden zijn verkrijgbaar bij uw Bobcat-verdeler.

Plaatsen voor bedienings- en onderhoudshandleiding en bestuurdershandboek

Figuur 39

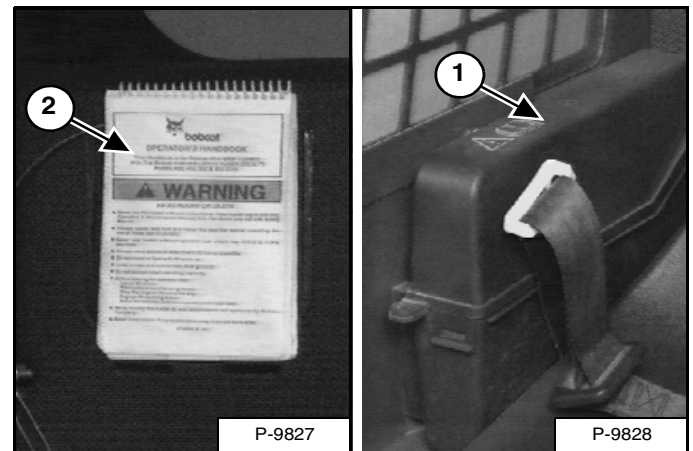

Lees aandachtig de bedienings- en onderhoudshandleiding (1) en het bestuurdershandboek door (2) [Figuur 39], alvorens met de lader te werken.

De bedienings- en onderhoudshandleiding kunnen bewaard worden in een houder (1) [Figuur 39] die zich bevindt rechts van de bestuurdersstoel.



VOORKOM LETSEL OF LEVENSGEVAAR

Instructies zijn noodzakelijk alvorens de machine in gebruik te nemen of te onderhouden. Lees aandachtig de bedienings- en onderhoudshandleiding, het bestuurdershandboek en de waarschuwingssymbolen (stickers) op de machine. Volg bij herstellen, afstellen of onderhoud de waarschuwingen en instructies uit de handleidingen op. Controleer de machine correct werkt na herstellingen, afstellingen of onderhoud. Ongeschoolde bestuurders kunnen lichamelijke letsel of levensgevaar veroorzaken.

W-2003-0807

VOORBEREIDINGSPROCEDURE VOOR HET STARTEN (VERVOLG)

Stoelverstelling

Figuur 40

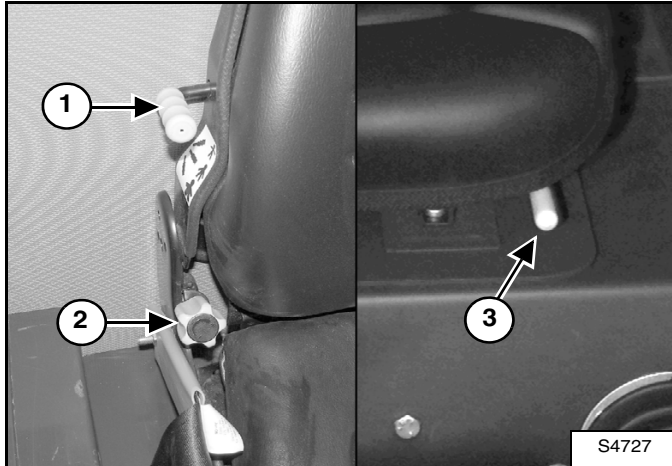

Gebruik de hendel (1) en de knop (2) **[Figuur 40]** om de stoel af te stellen voor een comfortabele houding van de bestuurder voor de bedieningsorganen van de lader.

Met de hendel (1) wordt het kussen van de stoel aangepast aan het gewicht van de bestuurder. Gebruik de knop (2) **[Figuur 40]** om de hoek van de rugleuning in te stellen.

De hendel (3) **[Figuur 40]** past de voor-achter positie van de stoel aan.

VOORBEREIDINGSPROCEDURE VOOR HET STARTEN (VERVOLG)

Verstelling veiligheidsgordel



VOORKOM LETSEL OF LEVENSGEVAAR

Bij het werken met de machine:

- Houd de veiligheidsgordel strak aangesnoerd.
- Klap de stoelbeugel neer.
- Houd de voeten op de bedieningspedalen en de handen aan de stuurhendels.

W-2046-0108

Figuur 41

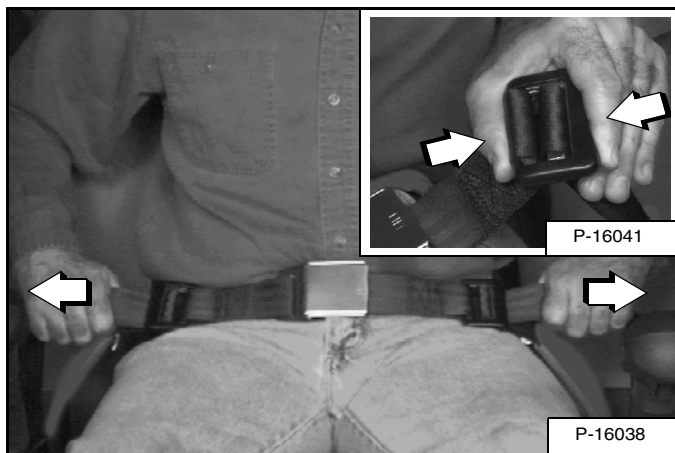

Druk op beide regelaars om de veiligheidsgordel aan weerszijden los te maken en zo nodig te verlengen [Figuur 41].

Doe de veiligheidsgordel om.

Trek de uiteinden van de gordel door de regelaars zodat de riem vastgesnoerd is en de sluiting in het midden tussen de heupen zit [Figuur 41].

Stoelbeugel

Figuur 42

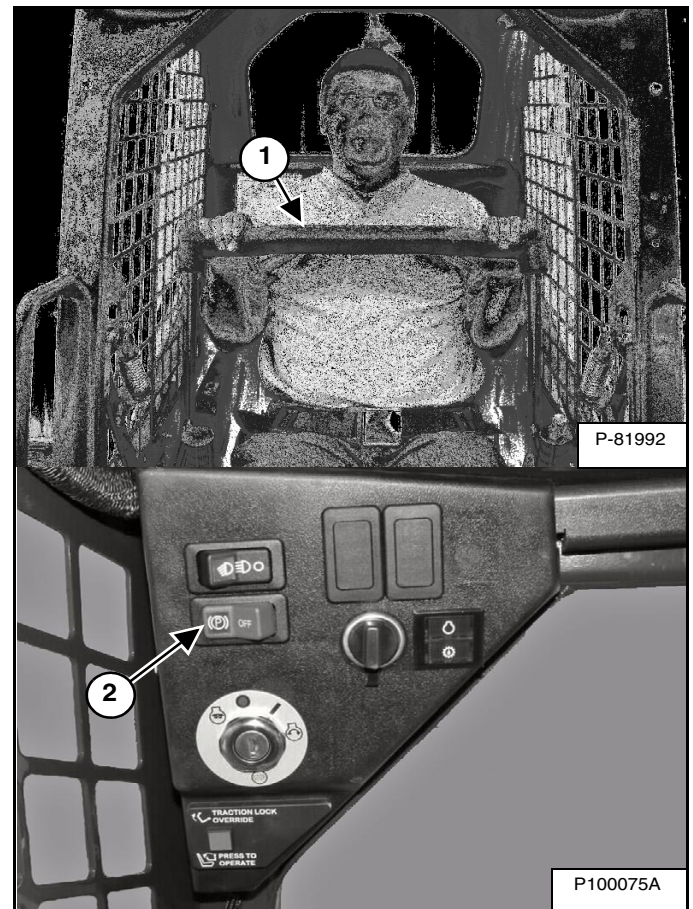

Laat de stoelbeugel neer (1) en activeer de parkeerrem (2) [Figuur 42].

Zet de pedalen en stuurhendels in de neutrale stand.

OPMERKING: Houd de handen aan de stuurhendels en uw voeten op de pedalen terwijl u de lader bestuurt.



VOORKOM LETSEL OF LEVENSGEVAAR

Bij het werken met de machine:

- Houd de veiligheidsgordel strak aangesnoerd.
- Klap de stoelbeugel neer.
- Houd de voeten op de bedieningspedalen en de handen aan de stuurhendels.

W-2046-0108

MOTOR STARTEN

Standaardpaneel met sleutelschakelaar



VOORKOM LETSEL OF LEVENSGEVAAR

- De motoronderdelen en de geproduceerde uitlaatgassen kunnen heet worden. Houd ontvlambaar materiaal uit de buurt.
- Gebruik de machine niet in een omgeving die explosief gas kan bevatten.

W-2051-1086

Voer de VOORBEREIDINGSPROCEDURE VOOR HET STARTEN uit. (Zie VOORBEREIDINGSPROCEDURE VOOR HET STARTEN op pagina 49.)

Figuur 43

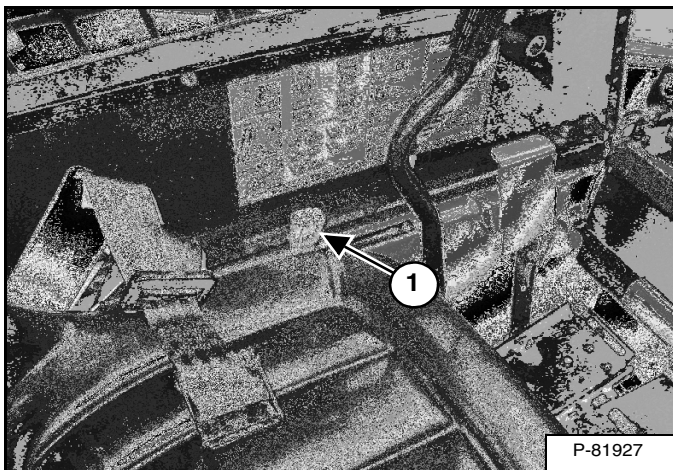

Beweeg de gashendel (1) [Figuur 43] naar de middelste stand.



VOORKOM LETSEL OF LEVENSGEVAAR

- Maak de veiligheidsgordel vast, start de machine en bedien deze alleen vanaf de bestuurdersstoel.
- Draag nooit loshangende kleden wanneer u in de buurt van de machine werkt.

W-2135-1108

Figuur 44

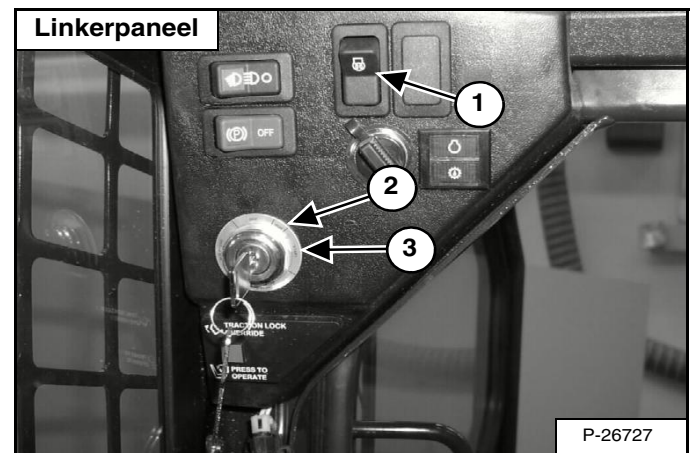

Oudere modellen met schakelaar Voorgloeien (1)

Als de temperatuur laag is, draai dan de sleutelschakelaar (2) in de START-stand [Figuur 44] maar start de motor niet.

Druk en houd de top van de knop voorgloeien (1) vast [Figuur 44]. Laat de knop los om het voorgloeien van de motor te stoppen. Een sticker in de bestuurderscabine en de onderstaande tabel geven aanwijzingen voor de voorgloeitijden.

| TEMPERATUUR LUCHT OMGEVING | VOORGLOEITIJD |
|------------------------------------|-------------------|
| 70° F en hoger (21° C en hoger) | Niet noodzakelijk |
| 50° - 70° F (10° - 21° C) | 5 seconden |
| 0° - 50° F (-18° - 10° C) | 15 seconden |
| 0° F en lager (-18° C en lager) | 25 seconden |

OPMERKING: U kunt de schakelaar voorgloeien tot 25 seconden na elkaar ingeschakeld houden tijdens het starten.

Draai de sleutelschakelaar in de STARTPOSITIE (3) [Figuur 44] en ga door met het starten gedurende maximaal één minuut tot de motor start.

Laat de knop los als de motor start. Deze zal terugkeren naar de startpositie (2) [Figuur 44].

MOTOR STARTEN (VERVOLG)

Standaardpaneel met sleutelschakelaar (vervolg)

Figuur 45

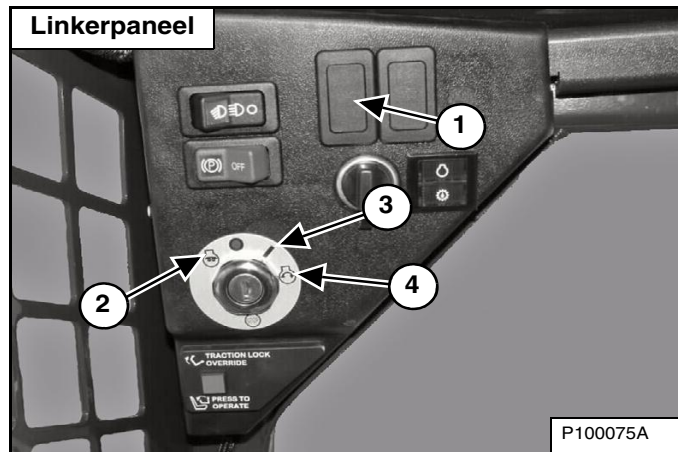

Oudere modellen zonder schakelaar Voorgloeien (1)

Als de temperatuur laag is, draai dan de sleutelschakelaar (2) in de stand VOORGLOEIEN. [Figuur 45].

Laat de knop los om het voorgloeien van de motor te stoppen. Een sticker in de bestuurderscabine en de onderstaande tabel geven aanwijzingen voor de voorgloeitijden.

| TEMPERATUUR LUCHT OMGEVING | VOORGLOEITIJD |
|------------------------------------|-------------------|
| 70° F en hoger (21° C en hoger) | Niet noodzakelijk |
| 50° - 70° F (10° - 21° C) | 5 seconden |
| 0° - 50° F (-18° - 10° C) | 15 seconden |
| 0° F en lager (-18° C en lager) | 25 seconden |

Draai de sleutelschakelaar in de STARTPOSITIE (4) [Figuur 45] en ga door met het starten gedurende maximaal één minuut tot de motor start.

Laat de knop los als de motor start. Deze zal terugkeren naar de startpositie (3) [Figuur 45].

Alle modellen

Figuur 46

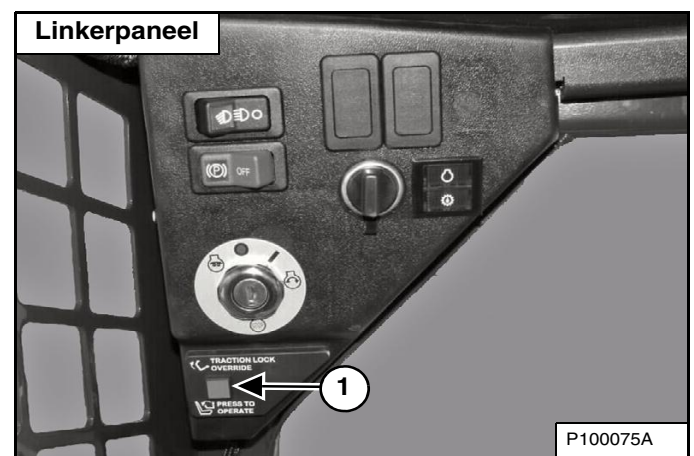

Figuur 47

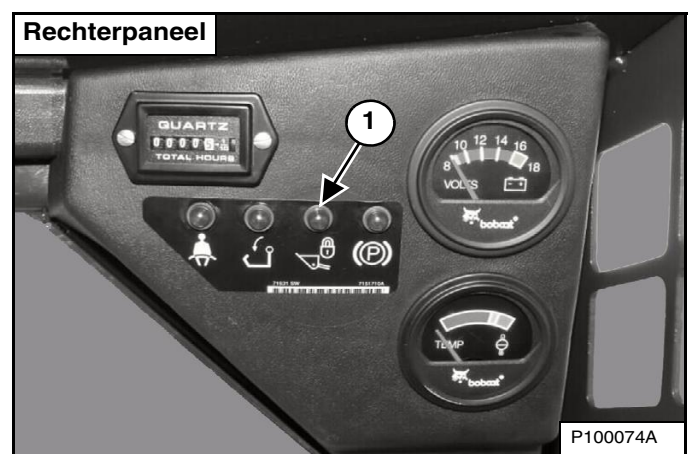

Druk op de knop PRESS TO OPERATE LOADER (1) [Figuur 46] om het BICS-systeem te activeren en de hydraulische- en laderfuncties uit te voeren. Het lampje hef- en kipplep (1) [Figuur 47] gaat uit wanneer het BICS-systeem actief is.



VOORKOM LETSEL OF LEVENSGEVAAR

Als een motor in een besloten ruimte draait, moet verse lucht voorzien worden om concentratie van uitlaatgassen te voorkomen. Als de motor ter plaatse stationair draait, voer dan de uitlaat naar buiten af. Uitlaatgassen bevatten reukloze en onzichtbare gassen die dodelijk kunnen zijn zonder waarschuwing.

W-2050-0807

MOTOR STARTEN (VERVOLG)

Sleutelvrij Startpaneel



VOORKOM LETSEL OF LEVENSGEVAAR

- De motoronderdelen en de geproduceerde uitlaatgassen kunnen heet worden. Houd ontvlambaar materiaal uit de buurt.
- Gebruik de machine niet in een omgeving die explosief gas kan bevatten.

W-2051-1086

Voer de VOORBEREIDINGSPROCEDURE VOOR HET STARTEN uit. (Zie VOORBEREIDINGSPROCEDURE VOOR HET STARTEN op pagina 49.)

Figuur 48

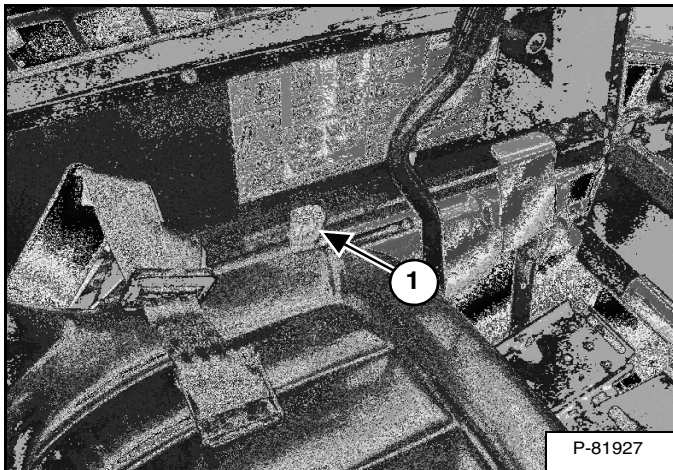

Beweeg de gashendel (1) [Figuur 48] naar de middelste stand.



VOORKOM LETSEL OF LEVENSGEVAAR

- Maak de veiligheidsgordel vast, start de machine en bedien deze alleen vanaf de bestuurdersstoel.
- Draag nooit loshangende kleren wanneer u in de buurt van de machine werkt.

W-2135-1108

Figuur 49

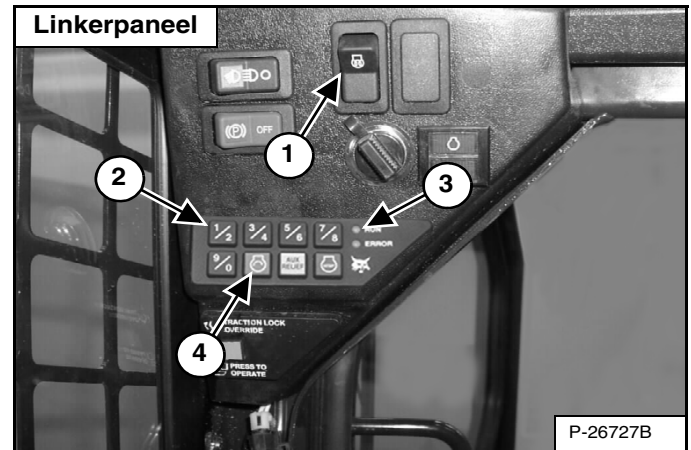

Oudere modellen met schakelaar Voorgloeien (1)

Voer het wachtwoord / gebruikerscode in op het toetsenbord (2), het startlampje zal aangaan (3) [Figuur 49] zal aangaan.

Als de temperatuur laag is, druk dan de knop voorgloeien in en houd de top vast (1) [Figuur 49]. Laat de knop los om het voorgloeien van de motor te stoppen.

Een sticker in de bestuurderscabine en de onderstaande tabel geven aanwijzingen voor de voorgloeitijden.

| TEMPERATUUR LUCHT OMGEVING | VOORGLOEITIJD |
|------------------------------------|-------------------|
| 70° F en hoger (21° C en hoger) | Niet noodzakelijk |
| 50° - 70° F (10° - 21° C) | 5 seconden |
| 0° - 50° F (-18° - 10° C) | 15 seconden |
| 0° F en lager (-18° C en lager) | 25 seconden |

OPMERKING: U kunt de schakelaar voorgloeien tot 25 seconden na elkaar ingeschakeld houden tijdens het starten.

Druk op de startknop (4) [Figuur 49] en ga door met het starten gedurende maximaal één minuut tot de motor start.

Laat de knop los als de motor start.

MOTOR STARTEN (VERVOLG)

Sleutelvrij Startpaneel (vervolg)

Figuur 50

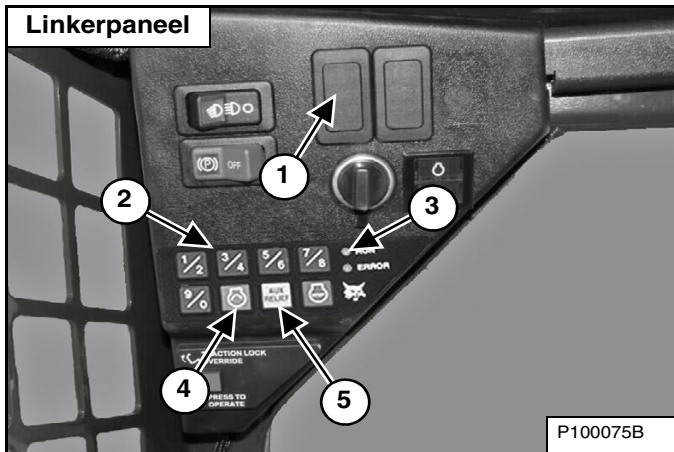

Oudere modellen zonder schakelaar Voorgloeien (1)

Voer het wachtwoord / gebruikerscode in op het toetsenbord (2), het startlampje zal aangaan (3) [Figuur 50] zal aangaan.

Als de temperatuur laag is houd dan AUX vast. / Knop voorgloeien (5) [Figuur 50]. Laat de knop los om het voorgloeien van de motor te stoppen.

Een sticker in de bestuurderscabine en de onderstaande tabel geven aanwijzingen voor de voorgloeitijden.

| TEMPERATUUR LUCHT OMGEVING | VOORGLOEITIJD |
|------------------------------------|-------------------|
| 70° F en hoger (21° C en hoger) | Niet noodzakelijk |
| 50° - 70° F (10° - 21° C) | 5 seconden |
| 0° - 50° F (-18° - 10° C) | 15 seconden |
| 0° F en lager (-18° C en lager) | 25 seconden |

OPMERKING: U kunt de knop AUX. RELIEF / Voorgloeien tot 25 seconden vast houden tijdens het starten.

Druk op de startknop (4) [Figuur 50] en ga door met het starten gedurende maximaal één minuut tot de motor start.

Laat de knop los als de motor start.

Alle modellen

Figuur 51

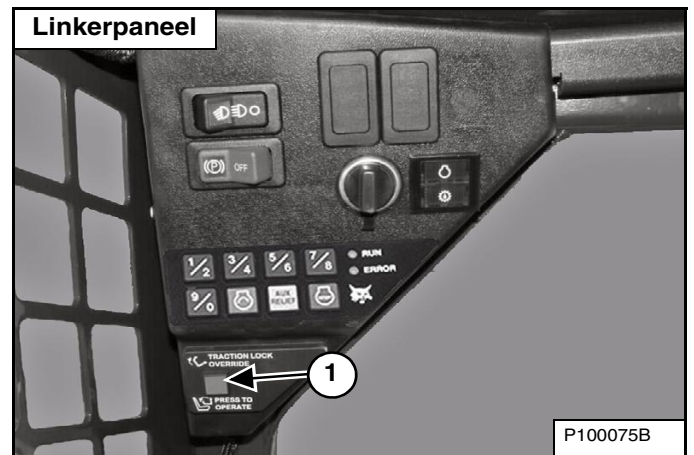

Figuur 52

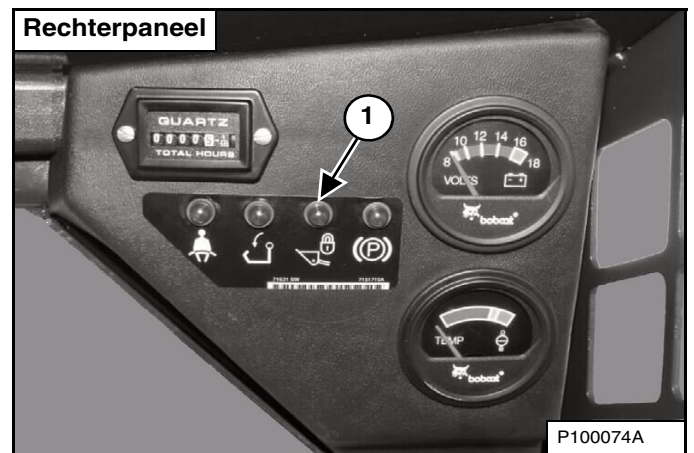

Druk op de knop PRESS TO OPERATE LOADER (1) [Figuur 51] om het BICS-systeem te activeren en de hydraulische- en laderfuncties uit te voeren. Het lampje hef- en kiplep (1) [Figuur 52] gaat uit wanneer het BICS-systeem actief is.



VOORKOM LETSEL OF LEVENSGEVAAR

Als een motor in een besloten ruimte draait, moet verse lucht voorzien worden om concentratie van uitlaatgassen te voorkomen. Als de motor ter plaatse stationair draait, voer dan de uitlaat naar buiten af. Uitlaatgassen bevatten reukloze en onzichtbare gassen die dodelijk kunnen zijn zonder waarschuwing.

W-2050-0807

MOTOR STARTEN (VERVOLG)

Starten bij lage temperaturen



VOORKOM LETSEL OF LEVENSGEVAAR

Gebruik geen ether bij gloeibougiesystemen (voorgloeien). Dit kan immers leiden tot een explosie en bijgevolg tot letsel, levensgevaar of ernstige schade aan de motor.

W-2071-0907

Ga bij temperaturen onder het vriespunt als volgt te werk om het starten van de motor te vergemakkelijken:

- Vervang de motorolie door olie van het correcte type en van de juiste viscositeit voor de te verwachten starttemperatuur. (Zie Motorolietabel op pagina 92.)
- Controleer of de accu volledig geladen is.
- Zet een motorblokverwarming onder de motor, verkrijgbaar bij uw Bobcat-verdeler. Motorblokverwarming.

Opwarmen van het hydraulische / hydrostatische systeem

BELANGRIJK

Als de temperatuur lager is dan -20°F (-30°C), moet de hydrostatische olie worden opgewarmd voor het starten. Bij lage temperaturen krijgt het hydrostatische systeem niet genoeg olie en zal het worden beschadigd. Parkeer de machine indien mogelijk in een zone met een temperatuur boven de 0°F (-18°C).

I-2007-1285

Laat de motor minstens 5 minuten warmlopen om de motor en de hydrostatische vloeistof op te warmen alvorens met de lader te werken.

CONTROLE VAN DE DISPLAYPANELEN

Rechterpaneel

Figuur 53

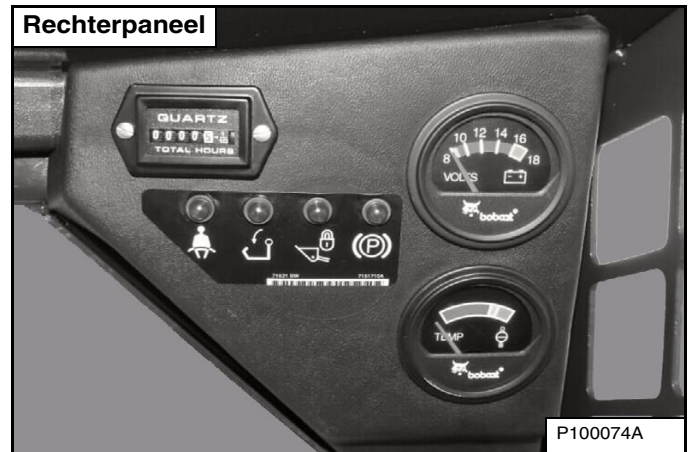

Controleer regelmatig de thermometer en de BICS-lampjes [Figuur 53]. Alle BICS-lampjes moeten uit zijn om met de lader te werken. (Zie BOBCAT VERGRENDINGSSYSTEEM (BICS) op pagina 77.)

DE MOTOR STILLEGGEN EN DE LADER VERLATEN

Procedure

Breng de Bobcat-lader op een vlakke ondergrond tot stilstand.

Laat de hefarmen helemaal zakken en plaats het aanbouwdeel plat op de grond.

Figuur 54

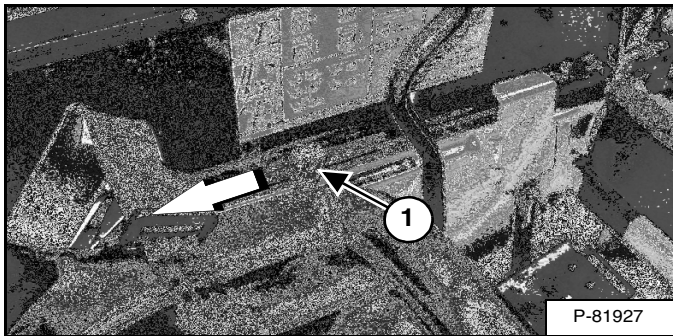

Trek de gashendel (1) [Figuur 54] helemaal naar achteren om het toerental te verlagen.

Figuur 55

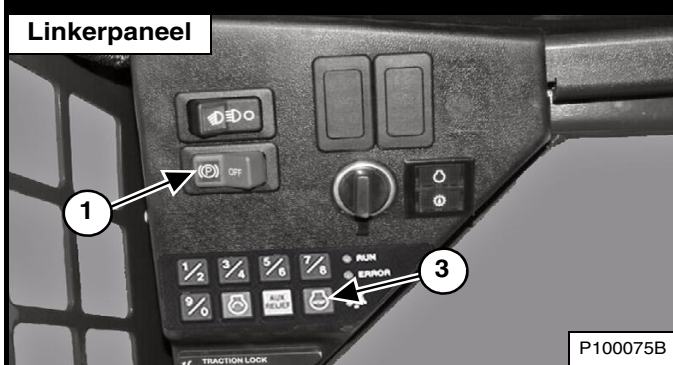
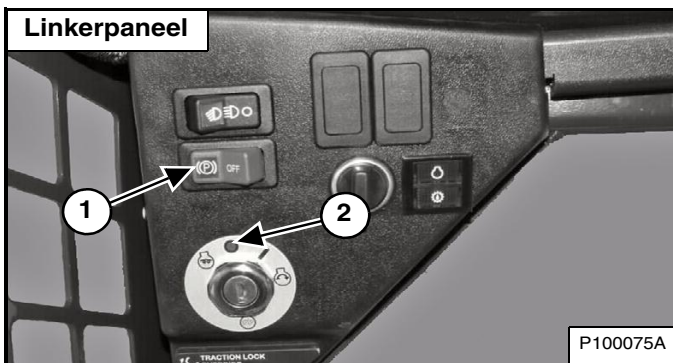

Draai de sleutel in de STOP-stand (2) of druk op de STOP-knop (3) [Figuur 55].

Activeer de parkeerrem door te drukken op de schakelaar parkeerrem (1) [Figuur 55].

Hef de stoelbeugel op en verzeker u ervan dat de hef- en kipfuncties zijn uitgeschakeld. Beweeg beide pedalen totdat beide vergrendelen.

Breng de hendel voor hulphydrauliek uit de vergrendelde stand.

Maak de veiligheidsgordels los.

Haal de sleutel uit het contact om het gebruik van de lader door onbevoegd personeel te beletten. (Enkel standaardpaneel.)

Figuur 56



Gebruik de handgrepen, veiligheidstrede en trappen om uit de lader te stappen (zorg steeds voor 3 contactpunten) [Figuur 56].



Alvorens de bestuurdersstoel te verlaten:

- Laat de hefarmen zakken, plaats het aanbouwdeel plat op de grond.
- Leg de motor stil.
- Zet de parkeerrem op.
- Klap de stoelbeugel omhoog en beweeg beide pedalen totdat beide vergrendelen.
- Breng de hendel voor hulphydrauliek uit de vergrendelde stand.

W-2164-0108

AANBOUWDELEN

De juiste laadbak kiezen



VOORKOM LETSEL OF LEVENSGEVAAR

Gebruik nooit aanbouwdelen of laadbakken die niet door Bobcat goedgekeurd zijn. Voor elk model bestaan er bakken en aanbouwdelen die goedgekeurd zijn voor een veilige belading met een gespecificeerde dichtheid. Niet-goedgekeurde aanbouwdelen kunnen levensgevaarlijke letsels veroorzaken!

W-2052-0907

OPMERKING: De garantie vervalt als niet-goedgekeurde aanbouwdelen op de Bobcat-lader worden gebruikt.

Uw verdeler kan u vertellen welke laadbakken en aanbouwdelen geschikt zijn voor elk type lader. De laadbakken en aanbouwdelen zijn door Bobcat goedgekeurd voor de nominale werkcapaciteit (ROC) van de lader en voor een veilige bevestiging op de Bob-Tach.

De nominale werkcapaciteit (ROC) van de lader staat aangegeven op een sticker in de cabine. (Zie Prestaties op pagina 122.)

De nominale werkcapaciteit (ROC) is vastgesteld met een laadbak en met materiaal van normale dichtheid, zoals afval of droog grind. Als er langere laadbakken worden gebruikt, dan komt het zwaartepunt van de lading meer naar voren te liggen, waardoor de nominale werkcapaciteit (ROC) afneemt. Wordt er materiaal van grote dichtheid geladen, dan moet het volume verminderd worden om overbelasting te voorkomen.

Figuur 57

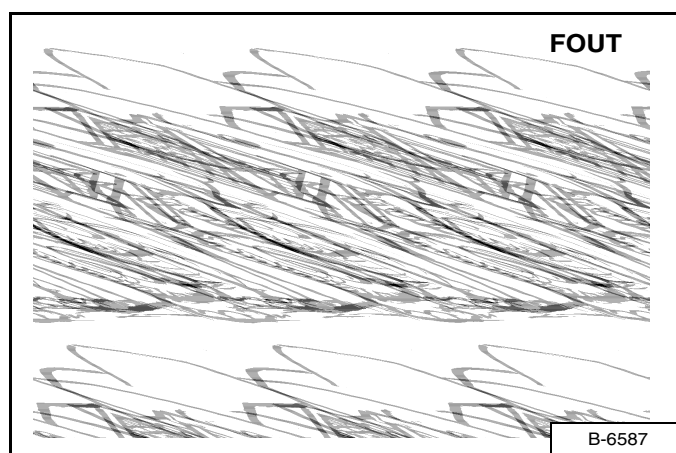

Overschrijding van de nominale werkcapaciteit [Figuur 57] kan de volgende problemen veroorzaken:

- De lader wordt moeilijk bestuurbaar.
- Banden zullen sneller afslijten.
- Er treedt stabiliteitsverlies op.
- De levensduur van de lader wordt korter.

Gebruik de geschikte maat van laadbak voor het type en de dichtheid van het te hanteren materiaal. Voor een veilige hantering van het materiaal en om beschadiging van de machine te voorkomen, moet het aanbouwdeel (of de laadbak) maximaal kunnen worden belast, zonder dat daarbij de nominale werkcapaciteit (ROC) van de lader wordt overschreden. Een gedeeltelijke belading bemoeilijkt de besturing.

Palletvorken

Figuur 58

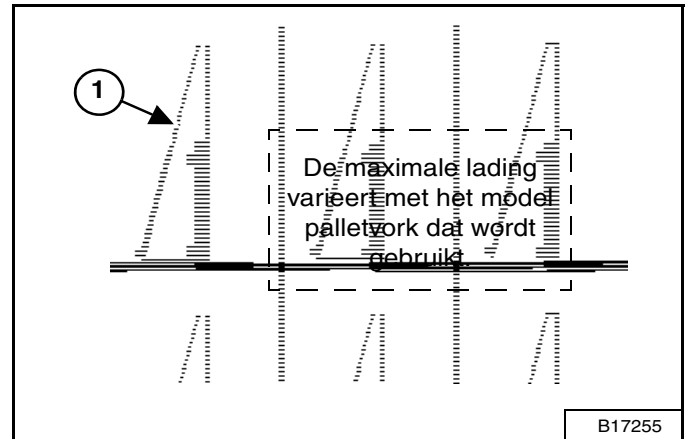

De maximaal met een palletvork te vervoeren lading wordt getoond op de sticker op het frame van de palletvork (1) [Figuur 58].

Raadpleeg uw Bobcat-verdeler voor meer informatie over de inspectie, het onderhoud en de vervanging van uw palletvork. Raadpleeg uw Bobcat-verdeler van de lader voor de nominale werkcapaciteit (ROC) bij gebruik van een palletvork en andere beschikbare aanbouwdelen.



VOORKOM LETSEL OF LEVENSGEVAAR

Overschrijd de nominale werkcapaciteit (ROC) niet. Door overbelasting kan de machine kantelen of onbestuurbaar worden.

W-2053-0903

AANBOUWDELEN (VERVOLG)

Het aanbouwdeel installeren en verwijderen

De lader is uitgerust met het Bob-Tach-systeem, dat wordt gebruikt voor het snel verwisselen van laadbakken en aanbouwdelen. Raadpleeg de bedienings- en onderhoudshandleiding van het aanbouwdeel.

Monteren

Figuur 59

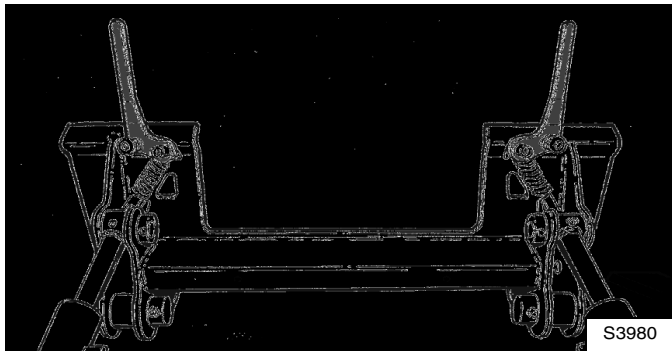

Trek de Bob-Tach-hendels helemaal omhoog [Figuur 59].

Klim in de lader en voer de VOORBEREIDINGSPROCEDURE VOOR HET STARTEN uit. (Zie VOORBEREIDINGSPROCEDURE VOOR HET STARTEN op pagina 49.) Start de motor.

Laat de hefarmen zakken en kip de Bob-Tach een weinig voorover.

Figuur 60

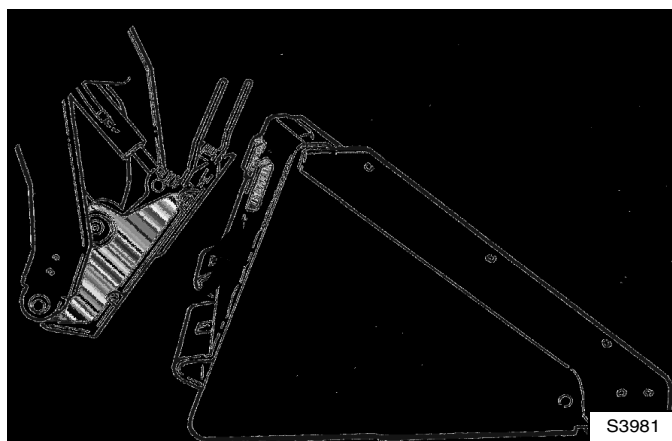

Maak de parkeerrem los en rijd de lader zo ver vooruit dat de bovenkant van de Bob-Tach volledig onder de bovenrand van de laadbak [Figuur 60] (of een ander aanbouwdeel) zit.

OPMERKING: Zorg ervoor dat de Bob-Tach-hendels de laadbak niet raken.

Figuur 61

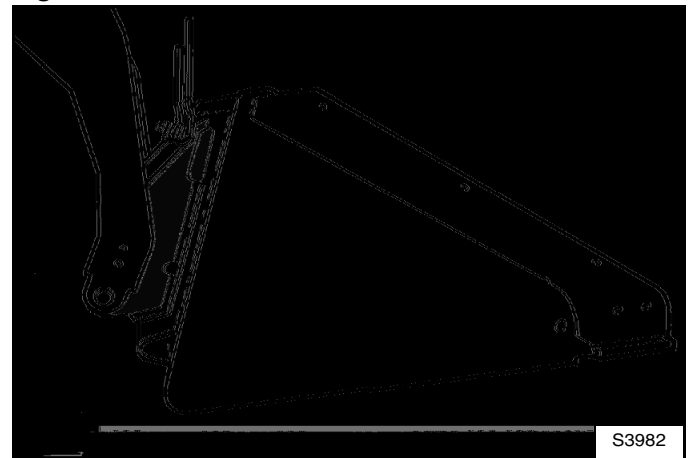

Kip de Bob-Tach zo ver achterover dat de snijkant van de bak (of een ander aanbouwdeel) iets boven de grond hangt [Figuur 61]. Dit zorgt ervoor dat het bakframe past op de voorzijde van de Bob-Tach.



Alvorens de bestuurdersstoel te verlaten:

- Laat de hefarmen zakken, plaats het aanbouwdeel plat op de grond.
- Leg de motor stil.
- Zet de parkeerrem op.
- Klap de stoelbeugel omhoog en beweeg beide pedalen totdat beide vergrendelen.
- Breng de hendel voor hulphydrauliek uit de vergrendelde stand.

W-2164-0108

Stop de lader, schakel de parkeerrem in, klap de stoelbeugel op, maak de veiligheidsgordel los en verlaat de lader.

AANBOUWDELEN (VERVOLG)

Het aanbouwdeel installeren en verwijderen (vervolg)

Installeren (vervolg)

Figuur 62

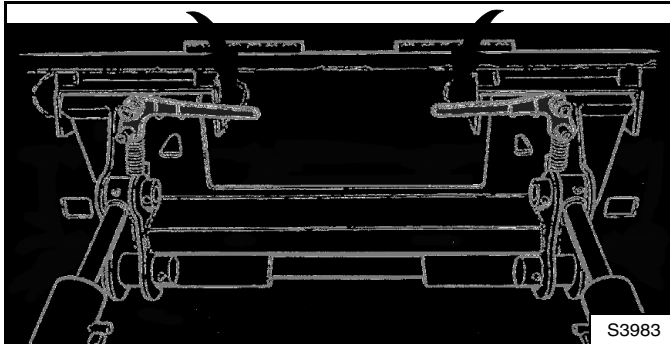

Duw de Bob-Tach-hendels omlaag zodat ze volledig in de vergrendelde stand zitten [Figuur 62].

Figuur 63

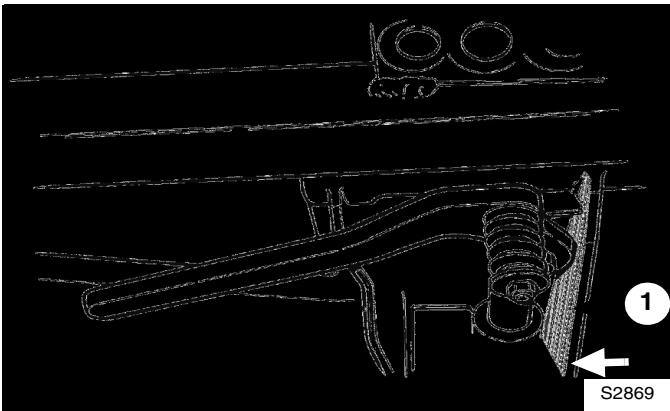

De hendels moeten contact maken met het frame in de gearceerde zones (1) [Figuur 63] (wigpennen volledig uitgestrekt).

Als de hendels niet vastklikken in de vergrendelde positie moet u contact opnemen met uw Bobcat-verdeler voor onderhoud.

Figuur 64

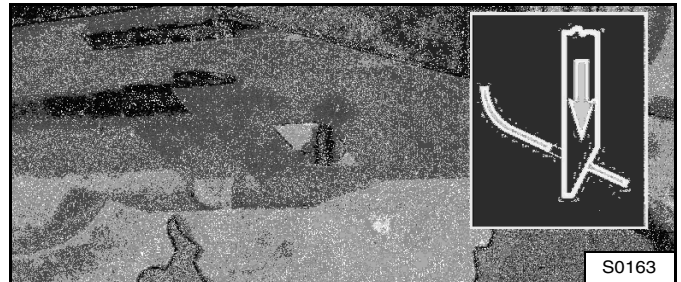

De wigpennen moeten door de gaten in het montageframe van de laadbak (of aanbouwdeel) reiken en de onderrand van deze gaten raken om de laadbak stevig met de Bob-Tach te verbinden [Figuur 64].



VOORKOM LETSEL OF LEVENSGEVAAR

De Bob-Tach-wiggen moeten door de openingen in het montageframe van het aanbouwdeel steken. De hendels moeten volledig omlaag zijn en vergrendeld. Als de wiggen niet goed vast zitten, kan het aanbouwdeel loskomen.

W-2715-0208

Als het aanbouwdeel hydraulisch wordt gestuurd, koppel dan de hydraulische slangen van het aanbouwdeel aan op de lader (zie Snelkoppelingen op pagina 45). Het kan nodig zijn om de hydraulische druk af te laten voor het aankoppelen van de snelkoppelingen. (Zie Aflaten van druk van hulphydrauliek (lader en aanbouwdeel) op pagina 45.)

AANBOUWDELEN (VERVOLG)

Het aanbouwdeel installeren en verwijderen (vervolg)

Verwijderen

- Laat de hefarmen zakken, plaats het aanbouwdeel plat op de grond of sluit de hydraulische uitrusting.
- Als het aanbouwdeel hydraulisch gestuurd is (Combinatiebak, dieplepel, etc.): stop dan de motor en laat de druk af in het hulphydrauliekcircuit. (Zie Aflaten van druk van hulphydrauliek (lader en aanbouwdeel) op pagina 45.)
- Stop de lader, schakel de parkeerrem in, klap de stoelbeugel op, maak de veiligheidsgordel los en verlaat de lader.
- Ontkoppel de hydraulische slangen van het aanbouwdeel.



Alvorens de bestuurdersstoel te verlaten:

- Laat de hefarmen zakken, plaats het aanbouwdeel plat op de grond.
- Leg de motor stil.
- Zet de parkeerrem op.
- Klap de stoelbeugel omhoog en beweeg beide pedalen totdat beide vergrendelen.
- Breng de hendel voor hulphydrauliek uit de vergrendelde stand.

W-2164-0108

Figuur 65

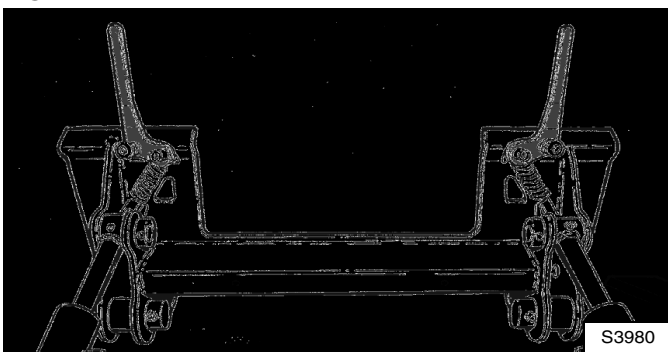

Trek de Bob-Tach-hendels helemaal omhoog [Figuur 65].



De Bob-Tach-hendels staan onder veerdruk. Houd de hendels stevig vast en laat ze langzaam los. Negeren van deze waarschuwing kan lichamelijk letsel tot gevolg hebben.

W-2054-1285

Klim in de lader en voer de VOORBEREIDINGS-PROCEDURE VOOR HET STARTEN uit. (Zie VOORBEREIDINGSPROCEDURE VOOR HET STARTEN op pagina 49.) Start de motor en schakel de parkeerrem uit.

Figuur 66

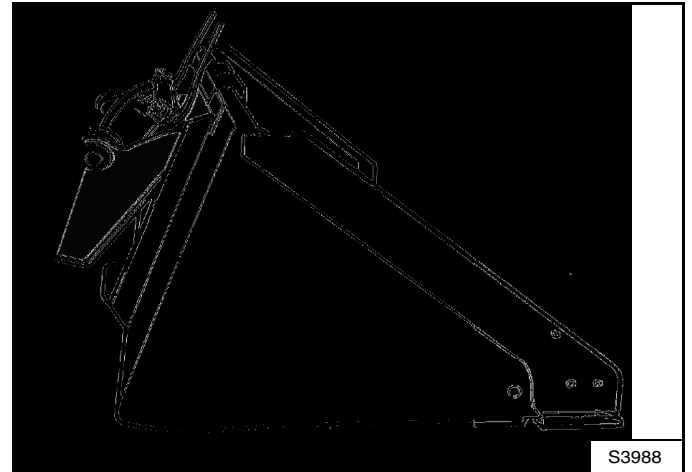

Kantel de Bob-Tach voorover terwijl u met de machine achterwaarts van de laadbak of het aanbouwdeel wegrijdt [Figuur 66].

OPMERKING: In modderige omstandigheden of om te voorkomen dat het aanbouwdeel aan de grond vastvriest, moet u het aanbouwdeel op planken of blokken plaatsen voor het wordt losgemaakt van de machine.

BEDIENING

De werkruimte inspecteren

Alvorens met de lader te beginnen werken, moet u de werkruimte inspecteren op onveilige toestanden.

Kijk uit voor niveauverschillen of ruw terrein. Zorg dat u ondergrondse nutsleidingen (gas, water, riolering, irrigatie etc.) weet liggen en dat ze gemarkeerd zijn.

Verwijder voorwerpen of ander bouw materiaal dat de lader zou kunnen beschadigen of lichamelijk letsel veroorzaken.

Controleer altijd de bodemcondities voordat u begint met werken:

- Let op tekenen van instabiliteit zoals scheuren en verzakkingen.
- Let op weersomstandigheden die de bodemstabiliteit kunnen beïnvloeden.
- Controleer of er voldoende tractie is bij het werken op hellingen.

Basisbedieningsvoorschriften

Laat de motor en het hydrostatisch circuit steeds warmlopen alvorens met de lader te werken.

BELANGRIJK

Machines die worden opgewarmd met een matig motortoerental en lichte belasting, hebben een langere levensduur.

I-2015-0284

Werk met de lader op volgas voor een maximumvermogen. Beweeg de stuurhendels maar een klein beetje om de lader langzaam te bedienen.

Nieuwe bestuurders dienen met de lader te leren werken in een open ruimte zonder omstanders. Leer alle bedieningselementen goed kennen tot u in de specifieke werkomstandigheden veilig en doeltreffend met de lader kunt werken.

Werken in de buurt van een richel of water

Houd de lader zo ver mogelijk uit de buurt van de richel en houd de banden van de lader loodrecht op de richel, zodat indien een deel van de richel instort, de lader achteruit kan worden gereden.

Rijd de lader altijd achteruit als het erop lijkt dat de richel onstabiel is.



HET KIPPEN OF OMKANTELEN VAN DE MACHINE KAN ERNSTIG LETSEL OF LEVENSGEVAAR VEROORZAKEN

- Houd de hefarmen zo laag mogelijk.
- Rijd of draai niet met de hefarmen omhoog.
- Draai op vlakke en horizontale bodem. Verlaag de snelheid bij het draaien.
- Ga een helling recht op en af, nooit dwars.
- Houd het zwaarste uiteinde van de lader naar de top van de helling gericht.
- Overlaad de machine niet.
- Controleer of de tractie juist is.

W-2018-1109

Rijden op de openbare weg

Volg steeds de lokale voorschriften tijdens het werken op de openbare weg of snelweg. Bijvoorbeeld: gebruik eventueel een waarschuwingsbord "Langzaam rijdend voertuig" of breng richtingspijlen aan.

OPMERKING: Bij uw Bobcat-verdeler is een wegoptiekit verkrijgbaar om uw machine uit te rusten voor het rijden op de openbare weg in EU-landen.

Volg altijd de lokale voorschriften. Raadpleeg voor meer informatie uw Bobcat-verdeler.

BEDIENING (VERVOLG)

Werken met een volle laadbak

Figuur 67

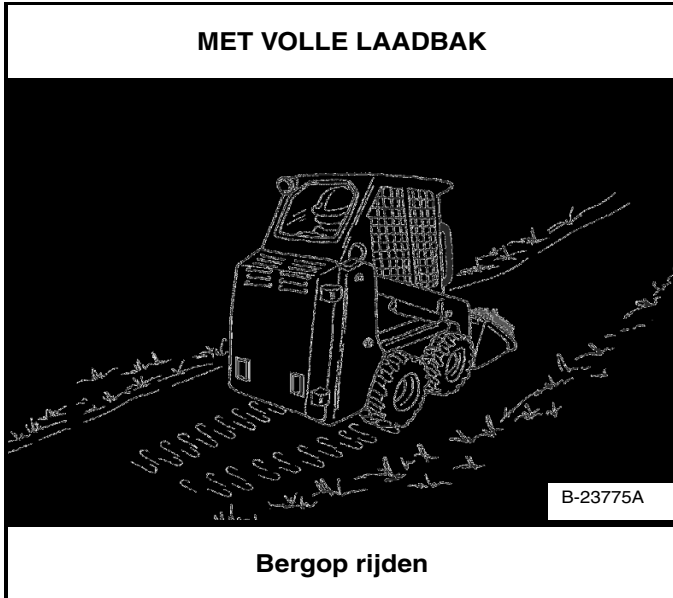

Figuur 68

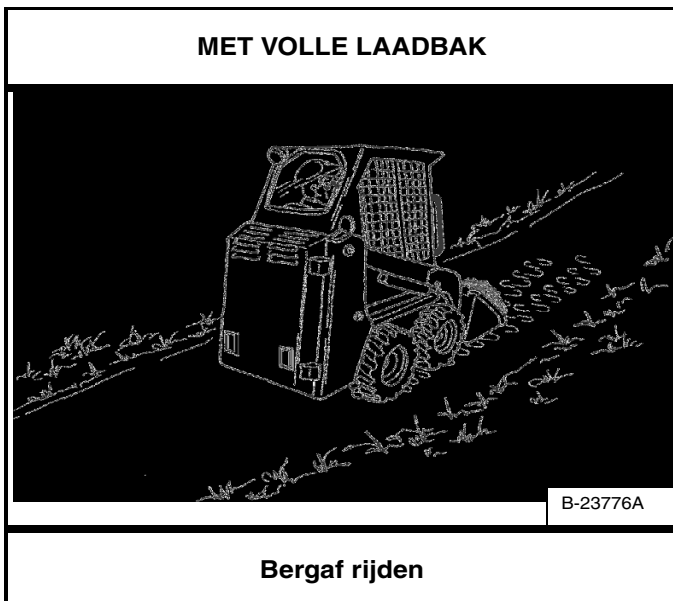

Rijd met een volle laadbak een helling op of af met het zwaarste uiteinde van de lader naar de top van de helling gericht [Figuur 67] en [Figuur 68].

Werken met een lege laadbak

Figuur 69

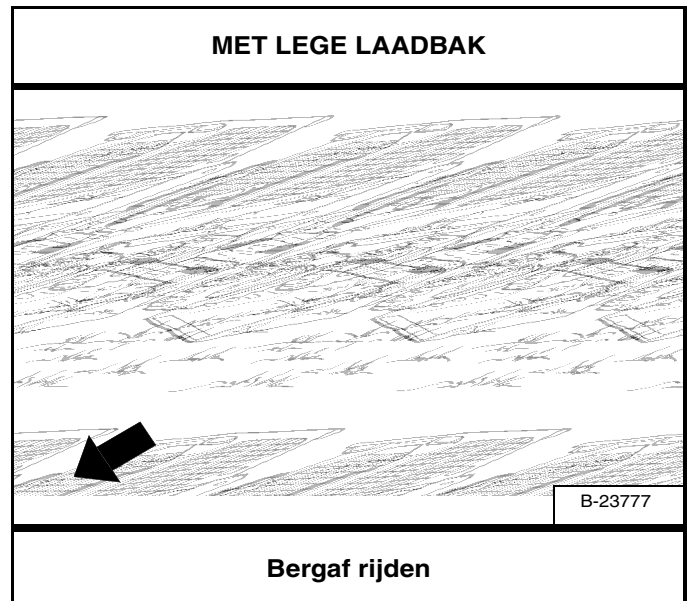

Figuur 70

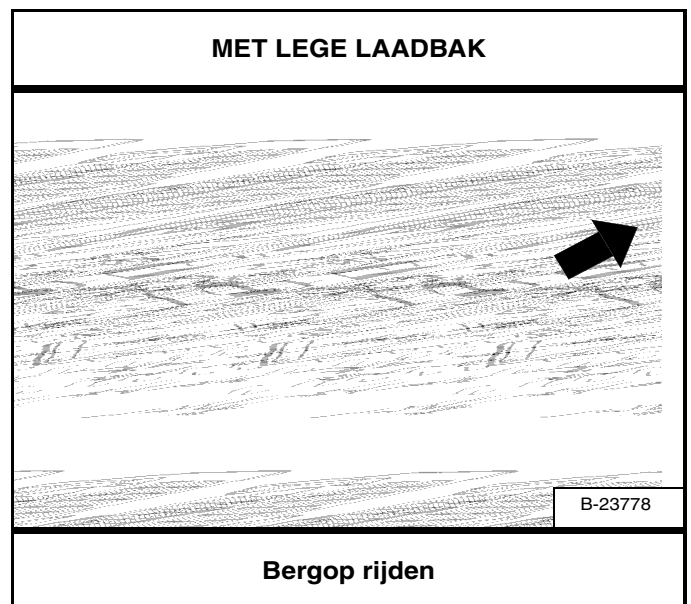

Rijd met een lege laadbak een helling op of af met het zwaarste uiteinde van de lader naar de top van de helling gericht [Figuur 69] en [Figuur 70].

Hef de laadbak net hoog genoeg om hindernissen op ruwe ondergrond te ontwijken.

BEDIENING (VERVOLG)

De laadbak vullen en leegmaken

Vullen

Figuur 71

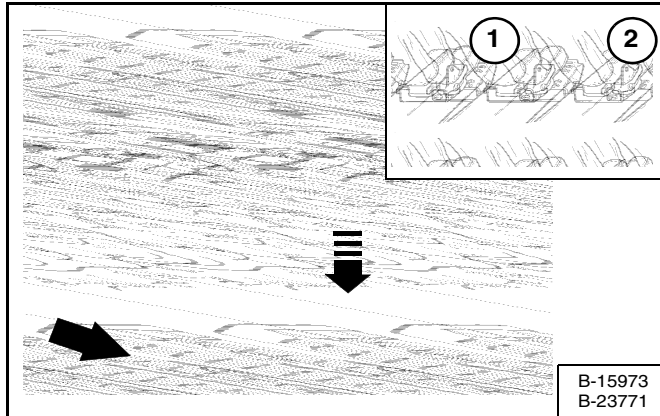

Figuur 72

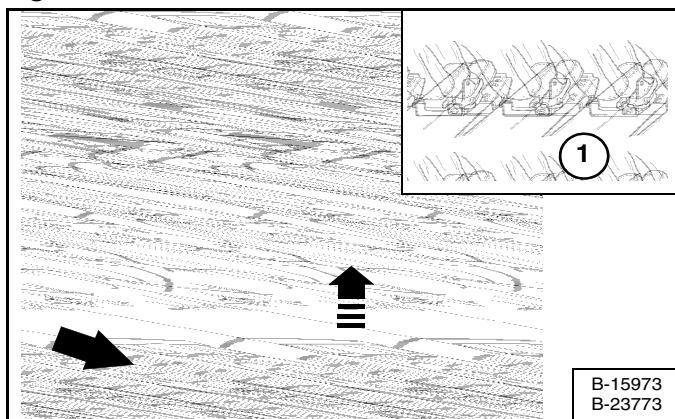

Laat de hefarmen helemaal zakken door op de voorkant van het linkerpedaal (1) te drukken [Figuur 71]. Kantel de laadbak voorover door op de voorkant van het rechterpedaal (2) [Figuur 71] tot de snijkant van de laadbak de grond raakt.

Rijd langzaam vooruit tot in het te laden materiaal. Kantel de laadbak volledig achterover door de achterkant van het rechterpedaal (1) [Figuur 72] in te drukken wanneer de laadbak vol is.

Rijd achteruit weg van het materiaal.



Laad, los en draai op vlakke, horizontale grond. Overschrijd nooit de nominale werkcapaciteit (ROC) die op de sticker in de cabine staat aangegeven. Deze waarschuwing negeren kan het kantelen of omslaan van de machine veroorzaken, en zo leiden tot lichamelijk letsel of levensgevaar.

W-2056-0903

Leegmaken

Figuur 73

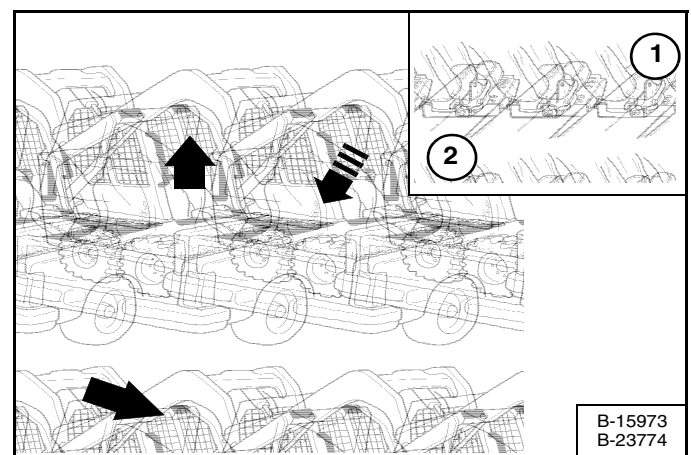

Houd de laadbak laag als u naar de plaats rijdt waar de laadbak moet worden leeggemaakt.

Houd de laadbak horizontaal door de voorzijde van de rechterpedaal in te drukken (1) terwijl u de hefarmen opeeft om te voorkomen dat er materiaal aan de achterkant uit de laadbak valt. Hef de hefarmen omhoog door op de achterkant van het linkerpedaal te drukken (2) [Figuur 73].

Rijd langzaam vooruit tot de laadbak over de rand van de vrachtwagen heen reikt [Figuur 73].

Maak de laadbak leeg door op de voorkant van het rechterpedaal te drukken (1) [Figuur 73]. Als al het materiaal aan één kant van de vrachtwagen ligt, duw het dan naar de andere kant door de laadbak te kappen.



Los de lading nooit over een hindernis, zoals een paal, die de cabine kan binnendringen. De machine kan voorwaarts omslaan en leiden tot lichamelijk letsel of levensgevaar.

W-2057-0694

BEDIENING (VERVOLG)

Grond nivelleren met behulp van de zweefstand

Figuur 74

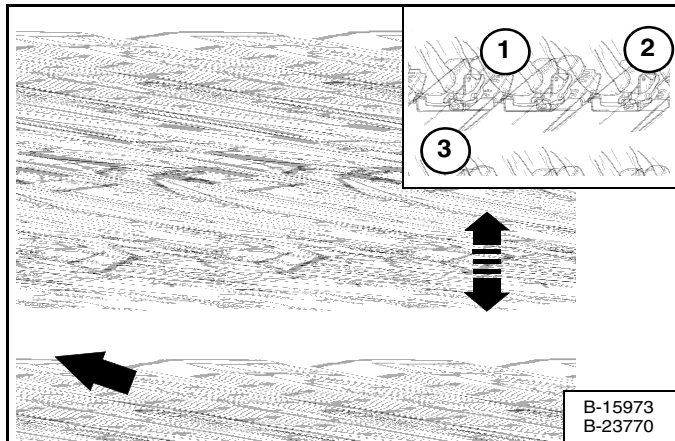

Plaats de hefarmen in de *zweefstand* door op de voorkant van het linkerpedaal te drukken (1) [Figuur 74] totdat het in de voorwaartse stand vergrendeld is.

Kantel de laadbak voorover door op de voorkant van het rechterpedaal te drukken (2) [Figuur 74] om de stand van de snijkant van de laadbak te wijzigen.

Wordt de laadbak meer voorover gekipt, dan komt er meer kracht op de snijkant en wordt er meer los materiaal meegenomen.

Rijd achteruit om los materiaal te nivelleren [Figuur 74].

Druk op de achterkant van het linkerpedaal (3) [Figuur 74] om de zweefstand te ontgrendelen.

BELANGRIJK

Rijd nooit vooruit als de hydraulische bediening van de hefarmen in zweefstand staat.

I-2005-1285

Een kuil graven en vullen

Graven

Figuur 75

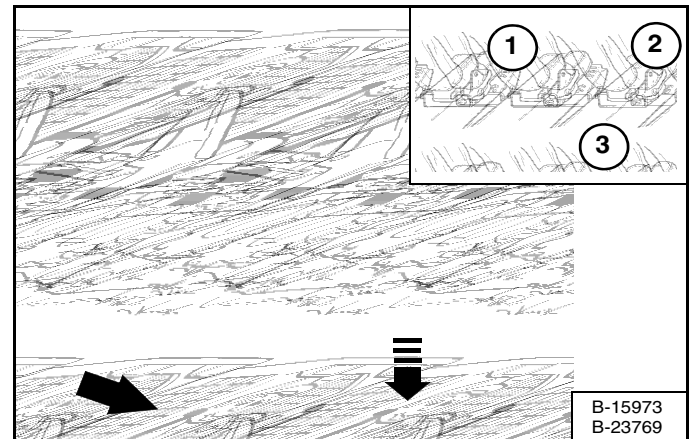

Laat de hefarmen helemaal zakken door op de voorkant van het linkerpedaal te drukken (1) [Figuur 75]. Plaats de snijkant van de laadbak op de grond door op de punt van het rechterpedaal te drukken (2) [Figuur 75].

Rijd langzaam vooruit en kip de laadbak verder naar beneden (2) [Figuur 75] totdat die de grond raakt.

Hef de snijkant een weinig door op de achterkant van het rechterpedaal (3) [Figuur 75] te drukken om de tractie te verhogen en een gelijke graafdiepte te behouden. Blijf vooruitrijden tot de laadbak vol is. In het geval van een harde ondergrond, beweegt u de snijkant van de laadbak op en neer (2 en 3) [Figuur 75] terwijl u langzaam vooruitrijdt.

Figuur 76

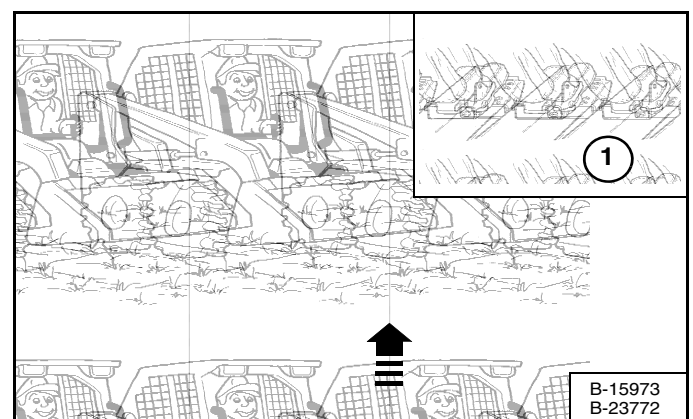

Kantel de laadbak achterover door de achterkant van het rechterpedaal (1) [Figuur 76] maximaal in te drukken wanneer de laadbak vol is.

BEDIENING (VERVOLG)

Een kuil graven en vullen (vervolg)

Vullen

Figuur 77

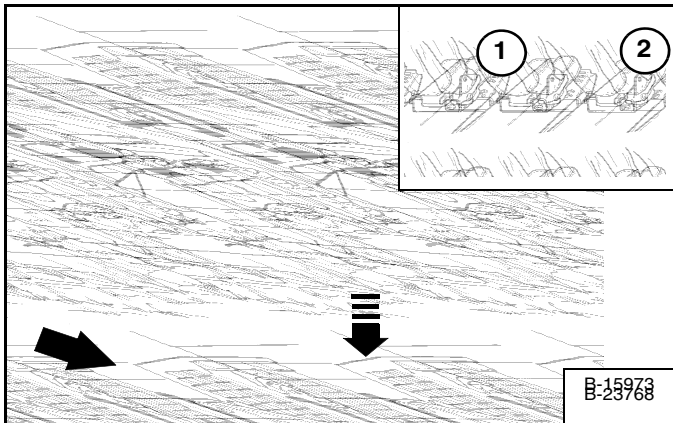

Laat de hefarmen zakken door op de voorkant van het linkerpedaal (1) **[Figuur 77]** te drukken. Plaats de snijkant van de laadbak op de grond door op de voorkant van het rechterpedaal te drukken (2) **[Figuur 77]**. Rijd vooruit tot aan de rand van de kuil om het materiaal erin te duwen.

Kip de laadbak voorover (2) **[Figuur 77]** zodra deze voorbij de rand van de kuil reikt.

Hef zo nodig de hefarmen om de laadbak leeg te maken.

SLEPEN VAN DE LADER

Procedure

Omwille van het ontwerp van de lader is er geen aanbevolen sleepprocedure.

- De lader kan op een transportvoertuig worden getild.
- De lader kan over een korte afstand worden gesleept (VOORBEELD: op een transportvoertuig) zonder schade te veroorzaken aan het hydrostatisch systeem. (De wielen draaien niet.) Bij het slepen van de lader kan er wat slijtage aan de banden ontstaan.

De sleepketting (of kabel) moet anderhalve keer het gewicht van de lader kunnen houden. (Zie Prestaties op pagina 122.)

OPIJSEN VAN DE LADER

Eenpunthijskit



VOORKOM LETSEL OF LEVENSGEVAAR

- Controleer bevestigingsmiddelen op eenpunthijskit en bestuurderscabine alvorens de lader op te tillen.
- Assembleer de bevestigingsmiddelen vooraan de bestuurderscabine zoals afgebeeld in deze handleiding.
- Laat nooit iemand in de cabine meerijden of laat geen omstanders dichterbij dan 15 voet (5 meter) bij de machine komen terwijl deze wordt opgehesen.

W-2007-0497

De lader kan worden opgetild met behulp van de eenpunthijskit die bij uw Bobcat-verdeler verkrijgbaar is.

De eenpunthijskit, die door Bobcat wordt geleverd, is ontworpen om de Bobcat-lader op te heffen en te ondersteunen zonder dat dit invloed heeft op de beschermingsinrichtingen van de bestuurderscabine tegen omkantelen en vallende voorwerpen.

Figuur 78

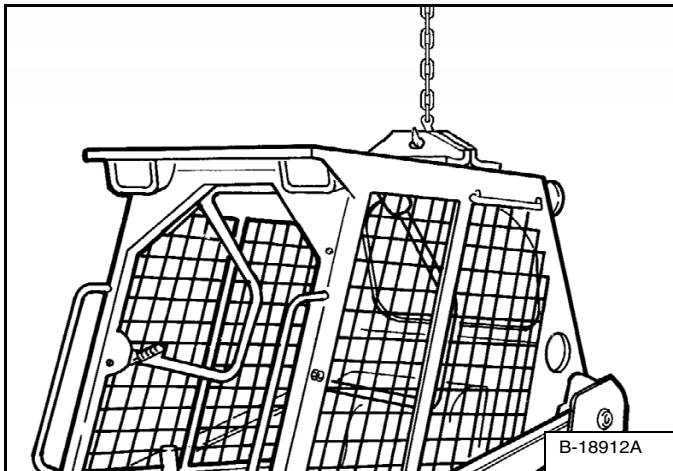

Maak de hijskit vast aan het hijs oog [Figuur 78].

OPMERKING: Zorg ervoor dat de afmetingen en capaciteit van de hijsuitrusting groot genoeg zijn voor het gewicht van de lader. (Zie Prestaties op pagina 122.)

DE LADER TRANSPORTEREN OP EEN AANHANGWAGEN

Laden en lossen



VOORKOM ERNSTIG LETSEL OF LEVENSGEVAAR
Geschikte oprijplaten van voldoende sterkte zijn noodzakelijk om het gewicht van de machine te dragen tijdens het laden op een transportvoertuig. Houten planken kunnen breken en letsels veroorzaken.

W-2058-0807

Verzekeer u ervan dat de transport- en sleepvoertuigen voldoende groot zijn en dat ook het vermogen volstaat voor het gewicht van de lader. (Zie Prestaties op pagina 122.)

Figuur 79

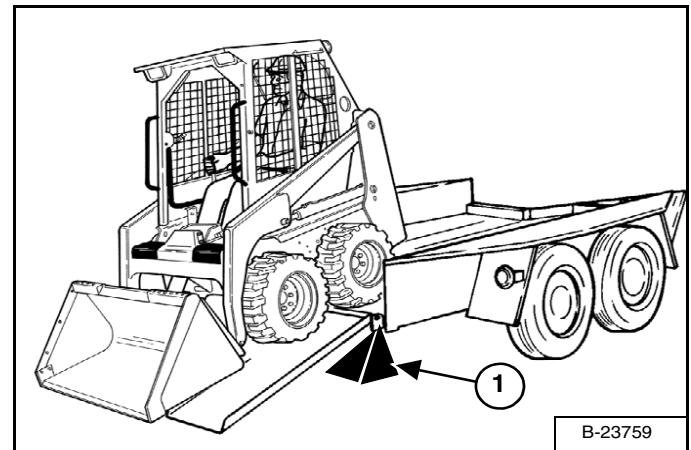

Een lader met een lege laadbak of zonder aanbouwdeel moet achteruit op het transportvoertuig gereden worden [Figuur 79].

De achterzijde van de aanhangwagen moet geblokkeerd of ondersteund worden (1) [Figuur 79] bij het laden en lossen van de lader, om te voorkomen dat de voorzijde omhoog komt.

DE LADER TRANSPORTEREN OP EEN AANHANGWAGEN (VERVOLG)

Vastmaken

Figuur 80

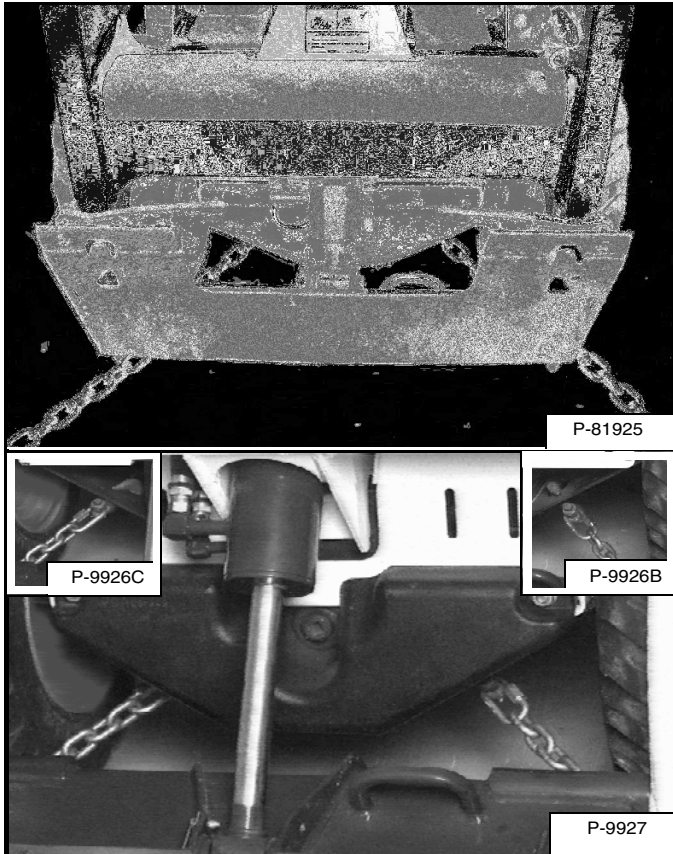

Figuur 81

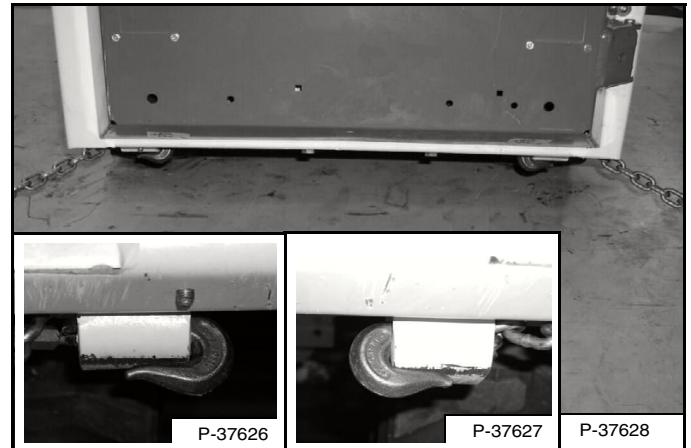

- Maak kettingen vast aan de bevestigingsvoorzieningen achteraan [Figuur 81].
- Maak elk uiteinde van de kettingen vast aan het transportvoertuig.

Om te beletten dat de lader gaat bewegen bij plots remmen of op hellingen, dient de Bobcat-lader als volgt op het transportvoertuig te worden vastgemaakt [Figuur 80].

- Laat laadbak of aanbouwdeel neer op de grond.
- Leg de motor stil.
- Schakel de parkeerrem in.
- Maak kettingen vast aan de bevestigingsvoorzieningen vooraan [Figuur 80].
- Maak elk uiteinde van de kettingen vast aan het transportvoertuig.



PREVENTIEF ONDERHOUD

| | |
|--|----|
| VEILIGHEID TIJDENS HET ONDERHOUD | 73 |
| ONDERHOUDSSCHEMA | 75 |
| Lijst | 75 |
| Controle-inspectieboekje | 76 |
| BOBCAT VERGRENDINGSSYSTEEM (BICS) | 77 |
| Inspecteren van het BICS (Motor AF - Contact AAN) | 77 |
| Controle van de stoelbeugelsensor (motor AAN) | 77 |
| Controle van de traction-lock (motor AAN) | 77 |
| Hefarmbypass-bediening inspecteren | 77 |
| Controle van het deactiveren van de hulphydrauliek | 78 |
| STOELBEUGELSYSTEEM | 79 |
| Beschrijving | 79 |
| Inspectie | 79 |
| Onderhoud | 79 |
| VEILIGHEIDSGORDEL | 80 |
| Controle en onderhoud | 80 |
| HEFARMSTEUN | 81 |
| Monteren | 81 |
| Verwijderen | 82 |
| ACHTERUITRIJALARMSYSTEEM | 83 |
| Beschrijving | 83 |
| Inspectie | 83 |
| Afstellen van de schakelstand | 83 |
| CABINE | 84 |
| Beschrijving | 84 |
| Opklappen | 84 |
| Neerklappen | 85 |
| ACHTERDEUR (ACHTERKLEP) | 87 |
| Openen en sluiten | 87 |
| ONDERHOUD LUCHTREINIGING | 88 |
| Filterelementen vervangen | 88 |
| BRANDSTOFSYSTEEM | 89 |
| Brandstofsspecificaties | 89 |
| Biodieselmengsel | 89 |
| De brandstoftank vullen | 90 |
| Brandstoffilter | 91 |
| Het brandstofsysteem ontluichten | 91 |



| | |
|---|---------|
| SMEERCIRCUIT VAN DE MOTOR | 92 |
| Controleren en toevoegen van motorolie | 92 |
| Motorolietabel | 92 |
| Olie verversen en filter vervangen | 92 |
| MOTORKOELSYSTEEM | 93 |
| Reiniging | 93 |
| Peil controleren | 93 |
| Koelmiddel verwijderen en vervangen | 94 |
| ELEKTRISCH SYSTEEM | 95 |
| Beschrijving | 95 |
| Lokalisatie en identificatie van zekeringen en relais | 95 |
| Accuonderhoud | 96 |
| Starten met behulp van een hulpaccu (met startkabels) | 96 |
| De accu verwijderen en aanbrengen | 98 |
| HYDRAULISCH / HYDROSTATISCH SYSTEEM | 99 |
| Controle en toevoegen van vloeistof | 99 |
| Hydraulische / hydrostatische vloeistoftabel | 99 |
| Aftappen en verversen van hydraulische vloeistof | 100 |
| Verwijderen en vervangen van hydraulisch / hydrostatisch filter | 101 |
| Ontluchtingsdop | 101 |
| VONKVRIJE UITLAAT | 102 |
| Reinigingsprocedure | 102 |
| ONDERHOUD BANDEN | 103 |
| Wielmoeren | 103 |
| Roteren | 103 |
| Montage | 103 |
| EINDAANDRIJVING (KETTINGKAST) | 104 |
| Controleren en toevoegen van olie | 104 |
| Olie verwijderen en vervangen | 104 |
| DYNAMORIEM | 105 |
| Riem afstellen | 105 |
| Riemvervanging | 105 |
| AANDRIJFRIEM | 106 |
| Riem afstellen | 106 |
| Riemvervanging | 106 |



| | |
|---|-----|
| SMEREN VAN DE LADER | 107 |
| Smeerpunten | 107 |
| SCHARNIERPENNEN | 109 |
| Controle en onderhoud | 109 |
| BOB-TACH | 110 |
| Controle en onderhoud | 110 |
| OPSLAAN EN WEER IN GEBRUIK NEMEN VAN DE LADER | 111 |
| Opslag | 111 |
| Weer in gebruik nemen | 111 |



Bobcat®

VEILIGHEID TIJDENS HET ONDERHOUD



WAARSCHUWING

Instructies zijn noodzakelijk alvorens de machine in gebruik te nemen of te onderhouden. Lees aandachtig de bedienings- en onderhoudshandleiding, het bestuurdershandboek en de waarschuwingssymbolen (stickers) op de machine. Volg bij herstellen, afstellen of onderhoud de waarschuwingen en instructies uit de handleidingen op. Controleer de machine correct werkt na herstellingen, afstellingen of onderhoud. Ongeschoolde bestuurders kunnen lichamelijk letsel of levensgevaar veroorzaken.

W-2003-0807



Waarschuwingssymbool: dit symbool met uitroepetekens betekent: "Let op, wees voorzichtig! Uw veiligheid staat op het spel!" Lees zorgvuldig de volgende boodschap.

JUIST

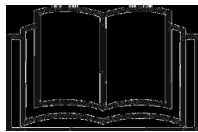

p-90216

Geef de Bobcat-schranklader nooit een onderhoudsbeurt zonder instructies.

JUIST

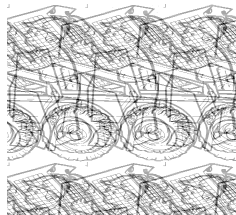

B-12365

Pas de juiste procedure toe voor het op- of neerklappen van de cabine.

JUIST

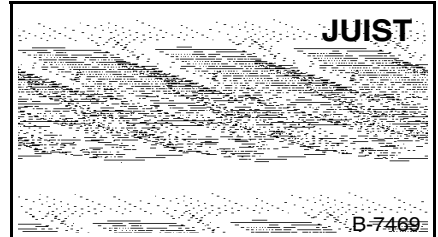

B-7469

Reiniging en onderhoud moeten dagelijkse worden uitgevoerd.

FOUT

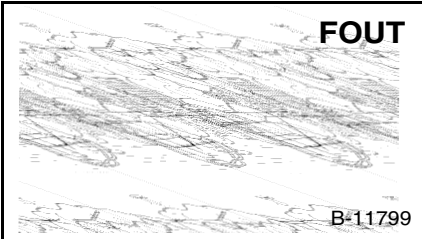

B-11799

- ⚠️ Zorg voor een goede ventilatie tijdens het lassen of slijpen van geschilderde onderdelen.
- ⚠️ Draag een stofmasker tijdens het slijpen van geschilderde onderdelen. Er kan giftig stof en gas vrijkomen.
- ⚠️ Voorkom lekken in de uitlaat; de gassen kunnen dodelijk zijn. De uitlaat moet perfect afgedicht zijn.

FOUT

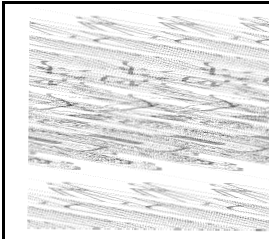

B-15231

- ⚠️ Het losmaken van een hydraulische leiding, slang, nippel of ander onderdeel kan het zakken van de hefarmen veroorzaken. Ga niet onder de hefarmen staan als deze omhoog staan tenzij deze ondersteund zijn door een goedgekeurde hefarmsteun. Vervang deze indien beschadigd.

FOUT

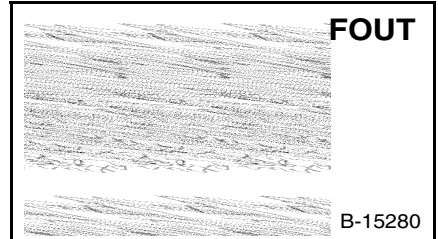

B-15280

- ⚠️ Voer nooit werkzaamheden uit aan een lader met de hefarmen omhoog tenzij deze ondersteund zijn door een goedgekeurde hefarmsteun. Vervang indien beschadigd.
- ⚠️ Wijzig de uitrusting nooit of voeg geen aanbouwdelen toe die niet goedgekeurd zijn door Bobcat Company.

FOUT

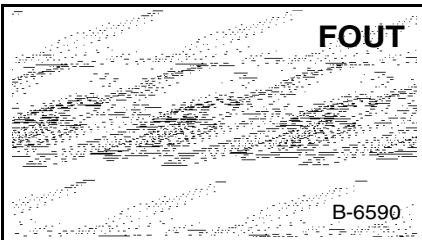

B-6590

- ⚠️ Leg de motor stil, laat hem afkoelen en ontdoe hem van brandbaar materiaal alvorens enig vloeistofpeil te controleren.
- ⚠️ Voer nooit werken uit op de lader met een draaiende motor tenzij dit zo in de handleiding staat aangegeven.
- ⚠️ Vermijd contact met lekkende hydraulische vloeistof of dieselbrandstof onder druk. Ze kunnen de huid of de ogen binnendringen.
- ⚠️ Vul nooit de brandstoftank met een draaiende motor, terwijl u rookt of in de nabijheid van een open vuur.

FOUT

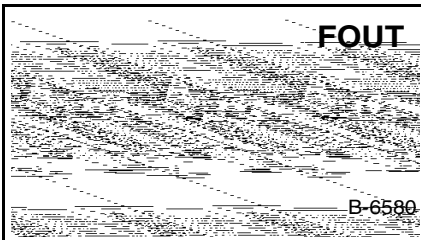

B-6580

- ⚠️ Houd lichaamsdelen, sieraden en kleren weg van bewegende delen, elektrische contacten, verhitte onderdelen en de uitlaat.
- ⚠️ Draag een veiligheidsbril als bescherming tegen accu's, wegspringende veren, vloeistoffen onder druk en wegvliegende voorwerpen wanneer de motor draait of tijdens het gebruik van gereedschap. Gebruik een aangepast gelaatsscherm tijdens laswerken.
- ⚠️ Houd de achterdeur gesloten behalve tijdens het onderhoud. Sluit de achterdeur alvorens de lader te bedienen.

FOUT

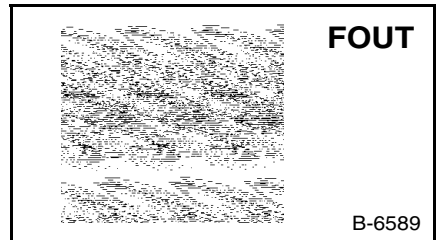

B-6589

- ⚠️ Loodaccu's produceren ontvlambare en explosieve gassen.
- ⚠️ Houd vonken, gensters, vlammen en brandende rookwaren uit de buurt van accu's.
- ⚠️ Accu's bevatten een zuur dat ogen en huid kan verbranden. Draag beschermende kleding. Komt het zuur in aanraking met de huid, spoel dan goed met water. Komt het zuur in aanraking met de ogen, spoel deze dan zorgvuldig met water en roep onmiddellijk medische hulp in.

De onderhoudsprocedures in de bedienings- en onderhoudshandleiding mogen door de eigenaar/ bestuurder worden uitgevoerd zonder dat zij daarvoor een specifieke technische opleiding hebben genoten. De onderhoudsprocedures die niet in de bedienings- en onderhoudshandleiding zijn opgenomen, mogen **ALLEEN** uitgevoerd worden **DOOR GEKWALIFICEERD ONDERHOUDSPERSONEEL VAN BOBCAT**. Gebruik altijd originele Bobcat-reserveonderdelen. De cursus Veiligheid tijdens het onderhoud is verkrijgbaar bij uw Bobcat-verdeler.

MSW01-0409



Bobcat®

ONDERHOUDSSCHEMA

Lijst

Het onderhoud dient op regelmatige tijdstippen te worden uitgevoerd. Zo niet zullen overmatige slijtage en vroegtijdige defecten optreden. Het onderhoudsschema helpt u om de Bobcat-lader correct te onderhouden.

| | |
|-------------------------|---|
| WAARSCHUWING | <p>Instructies zijn noodzakelijk alvorens de machine in gebruik te nemen of te onderhouden. Lees aandachtig de bedienings- en onderhoudshandleiding, het bestuurdershandboek en de waarschuwingssymbolen (stickers) op de machine. Volg bij herstellen, afstellen of onderhoud de waarschuwingen en instructies uit de handleidingen op. Controleer de machine correct werkt na herstellingen, afstellingen of onderhoud. Ongeschoolde bestuurders kunnen lichamelijk letsel of levensgevaar veroorzaken.</p> <p style="text-align: right;">W-2003-0903</p> |
|-------------------------|---|

| ONDERHOUDSSCHEMA | | UREN | | | | | | |
|--|--|------|----|-----|-----|-----|-----|--------------|
| ONDERDEEL | ONDERHOUD VEREIST | 8-10 | 50 | 100 | 150 | 250 | 500 | 1000 |
| Motorolie | Controleer het oliepeil en voeg zo nodig olie toe. Vul niet tot het reservoir overloopt. | | | | | | | |
| MotorluchtfILTER en luchtinlaat | Controleer staat en indicator. Voer het onderhoud enkel uit indien nodig. Controleer op lekken en beschadigde onderdelen. | | | | | | | |
| Motorkoelsysteem | Verwijder vuil van de oliekoeler, de radiator en de rooster. Controleer het COLD-peil van het koelmiddel en voeg zo nodig voorgemengd koelmiddel toe. | | | | | | | |
| Brandstoffilter | Verwijder het ingesloten water. | | | | | | | |
| Hefarmen, cilinders, Bob-Tach scharnierpenen en wiggen. | Smeer met universeel vet op basis van lithium. | | | | | | | |
| Banden | Controleer op bandbeschadiging en verifieer de luchtdruk Pomp bij tot de MAXIMALE druk die is aangegeven op de bandenflank | | | | | | | |
| Stoelbeugel en bedieningsvergrendelingen, Veiligheids gordel | Controleer de staat van de veiligheidsgordel. Controleer de stoelbeugel en de bedieningsvergrendelingen op correct functioneren. Verwijder vuil en afval van bewegende onderdelen. | | | | | | | |
| Claxon voor | Controleer de juiste werking. | | | | | | | |
| Bobcat-vergrendelingssysteem (BICS) | Controleer de correcte werking. De hef- en kipfuncties MOGEN NIET functioneren terwijl de stoelbeugel is omhooggeklapt. Lees in de handleiding meer details. | | | | | | | |
| Veiligheidstreden en -stickers | Controleer de veiligheidsstickers en veiligheidstreden. Vervang stickers of treden die beschadigd of versleten zijn. | | | | | | | |
| Bestuurderscabine | Controleer de bevestigingselementen, ruitenwissers en moeren. Controleer de staat van de cabine. | | | | | | | |
| Richtingaanwijzers en lichten. | Controleer de werking van de richtingaanwijzers en lichten. | | | | | | | |
| Verwarmingsfilter (indien aanwezig) | Reinig of vervang filter indien nodig. | | | | | | | |
| Hydraulische vloeistof, slangen en buisleidingen | Controleer het vloeistofpeil en vul bij indien nodig. Controleer op schade en lekken. Herstel of vervang zo nodig. | | | | | | | |
| Eindaandrijving (Kettingkast) | Controleer het oliepeil en voeg zo nodig olie toe. | | | | | | | |
| Parkeerrem, pedalen, en stuurhendels | Controleer de correcte werking. Herstel of stel indien nodig af. | | | | | | | |
| Wielmoeren | Controleer op losse wielmoeren en span deze aan met het juiste aanhaalkoppel (Zie BANDENONDERHOUD in deze handleiding.) | ☐ | | | | | | |
| Accu | Controleer de kabels, verbindingen en het elektrolytpeil. Voeg zo nodig gedistilleerd water toe. | | | | | | | |
| Vonkvrije uitlaat | Maak de vonkkamer leeg. | | | | | | | |
| Motorolie en filter | Vervang olie en filter. | | * | | | | | |
| Dynamoriem | Controleer de spanning en pas zo nodig aan. | | | | | | | |
| Brandstoffilter | Vervang het filterelement. | | | | | | | |
| Stuuras | Smeernippels. | | | | | | | |
| Motor/hydrost. aandrijfriem | Controleer op schade of slijtage. Herstel of vervang zo nodig. | | ○ | | | | | |
| Bobcat-vergrendelingssysteem (BICS) | Controleer de werking van de bypass-bediening van de hefarmen. | | | | | | | |
| Ontluchtingsdop hydraulisch reservoir | Vervang de ontluchtingsdop hydraulisch reservoir | | | | | | | |
| Hyd./Hydro. Filter | Vervang het filterelement. | | ● | | | | | |
| Eindaandrijving (Kettingkast) | Vervang de vloeistof. | | | | | | | |
| Hydraulisch reservoir | Vervang de vloeistof. | | | | | | | |
| Koelmiddel | Vervang het koelmiddel | | | | | | | Om de 2 jaar |

- ☐ Controleer om de 8-10 uur tijdens de eerste 50 uur en vervolgens zoals voorzien in het schema
- * Voer eerste olie- en filtervervanging uit na de eerste 50 bedrijfsuren, daarna volgens schema.
- Inspecteer de nieuwe aandrijfriem na de eerste 50 bedrijfsuren, daarna volgens schema
- Vervang het hydraulisch / hydrostatisch filterelement na de eerste 50 bedrijfsuren; daarna wanneer het waarschuwinglampje van de transmissie aangaat of volgens schema.
- Of elke 12 maanden.

OPMERKING: Het Controle-inspectieboekje kan bij uw lokale verdeler worden besteld. Onderdeelnummer 4420300.



ONDERHOUDSSCHEMA (VERVOLG)

Controle-inspectieboekje

Regulier onderhoud is essentieel voor de continue werking en veiligheid tijdens het gebruik. De verwachte levensduur van uw machine is afhankelijk van de nauwgezette uitvoering van het juiste onderhoud.

Het Controle-inspectieboekje bevat de volgende informatie:

- Doosan Trading - Beperkte garantievoorwaarden
- Beschermende en uitgebreide garantievoorwaarden
- Algemene onderdelenbeleid
- Algemene informatie
- Eerste inspectie
- Gepland onderhoud
- Identificatie
- Geautoriseerde identificatie
- Smeermiddelen en vloeistoffentabel
- Lijst vervangingsonderdelen

Uw lokale verdeler kan het Inspectie-controleboekje voor u bestellen. Onderdeelnummer: 4420300.

BOBCAT VERGREDELINGSSYSTEEM (BICS)

Voer de procedures uit op een vlakke, horizontale ondergrond en zorg ervoor dat er geen omstanders in de buurt zijn.

Inspecteren van het BICS (Motor AF - Contact AAN)

Figuur 82

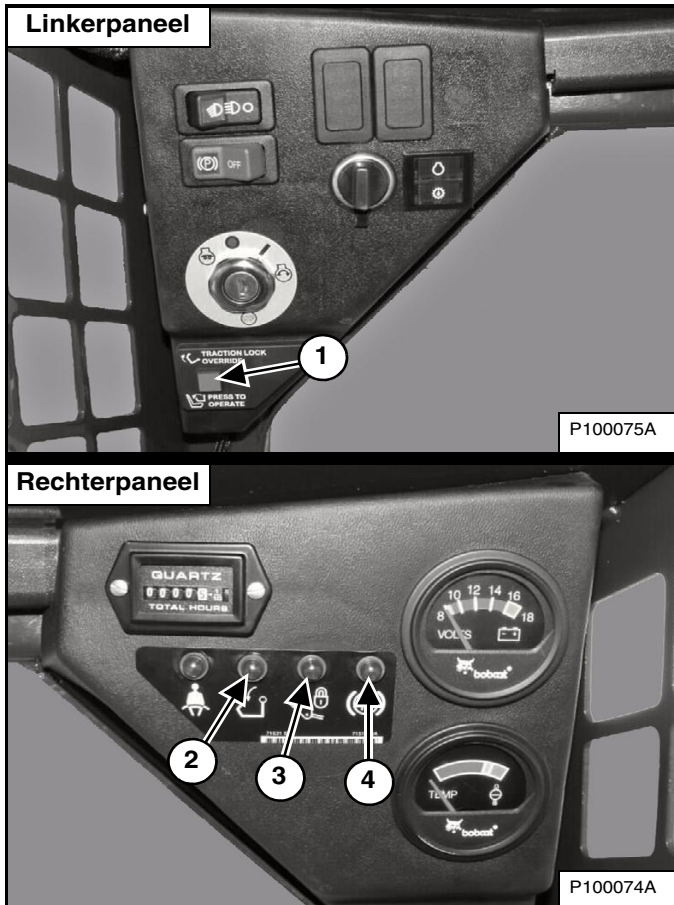

1. Ga op de bestuurdersstoel zitten, doe de veiligheidsgordel om, draai de sleutel in de stand ON (Sleutelvrij Startpaneel - voer dan het wachtwoord / gebruikerscode in op het toetsenbord), klap de stoelbeugel neer en schakel de parkeerrem uit. Druk op de knop PRESS TO OPERATE LOADER (1). De drie BICS-lichten (2, 3 en 4) aan de rechterzijde van het instrumentenpaneel moeten uit zijn (SEAT BAR, LIFT & TILT VALVE, en PARKING BRAKE) [Figuur 82].
2. Klap de stoelbeugel helemaal omhoog. De drie BICS-lichten (2, 3 en 4) [Figuur 82] aan de rechterzijde van het instrumentenpaneel moeten AAN zijn (SEAT BAR, LIFT & TILT VALVE, en PARKING BRAKE).

OPMERKING: Let op welke lichten knipperen (indien dit het geval is) en hoeveel keer deze knippert.

Controle van de stoelbeugelsensor (motor AAN)

3. Doe de veiligheidsgordel om, klap de stoelbeugel naar beneden en controleer of de parkeerrem is ingeschakeld.
4. Start de motor en laat hem op een laag (stationair) toerental draaien. Druk op de knop PRESS TO OPERATE LOADER. Breng de hefarmen omhoog en klap de stoelbeugel tegelijkertijd helemaal omhoog. De hefarmen moeten nu stoppen. Herhaal voor de kipfunctie.

Controle van de traction-lock (motor AAN)

5. Doe de veiligheidsgordel om, klap de stoelbeugel uit, zet de parkeerrem af en druk op de knop PRESS TO OPERATE LOADER. Klap de stoelbeugel omhoog en beweeg stuurhendels langzaam voorwaarts en achterwaarts. De tractieaandrijving wordt nu vergrendeld.
6. Klap de stoelbeugel neer en druk op de knop PRESS TO OPERATE LOADER. Zet de parkeerrem op en beweeg de stuurhendels langzaam naar voor en naar achter. De tractieaandrijving wordt nu vergrendeld.

OPMERKING: Het PARKEERREM-lampje op het linkerinstrumentenpaneel zal AAN blijven tot de motor wordt gestart, de knop PRESS TO OPERATE LOADER (indrukken om lader te bedienen) is ingedrukt en de parkeerrem ontgrendeld.

Hefarmbypass-bediening inspecteren

7. Breng de hefarmen ongeveer 6 voet (2 meter) van de grond. Leg de motor stil. Draai de bedieningsknop voor de hefarmbypass een kwartslag met de klok mee. Trek de knop uit en houd deze vast tot de hefarmen zakken.



VOORKOM LETSEL OF LEVENSGEVAAR

Het Bobcat-vergrendelingssysteem (BICS) moet de hef-, kip- en tractiefuncties en functie van de hulphydrauliek vooraan deactiveren. Indien dit niet het geval is, moet u uw verdeler contacteren voor reparatie van het systeem. Pas het systeem NIET zelf aan!

W-2689-1007

BOBCAT VERGREDELINGSSYSTEEM (BICS) (VERVOLG)

Controle van het deactiveren van de hulphydrauliek

Voer de procedures uit op een vlakke, horizontale ondergrond en zorg ervoor dat er geen omstanders in de buurt zijn.

Figuur 83

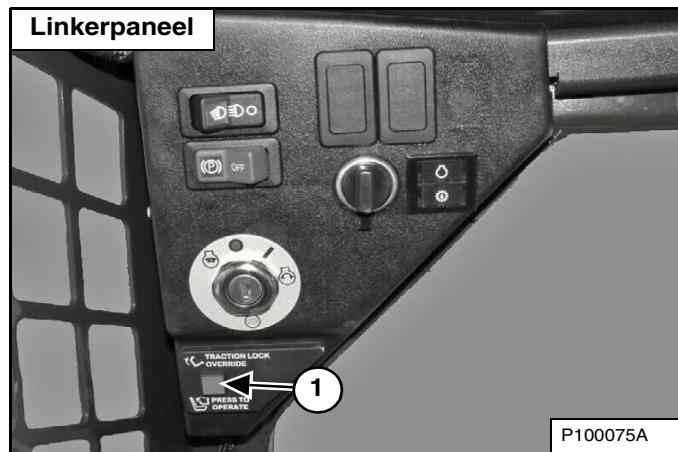

Motor starten

8. Installeer een aanbouwdeel met hydraulische aansluitingen. (Zie Het aanbouwdeel installeren en verwijderen op pagina 59.) Voer de voorbereidingsprocedure voor het starten uit. (Zie VOORBEREIDINGSPROCEDURE VOOR HET STARTEN op pagina 49.) Doe de veiligheidsgordel om, klap de stoelbeugel naar beneden en controleer of de parkeerrem is ingeschakeld. Start de motor. Beweeg de hendel voor hulphydrauliek naar rechts of links. (Zie Bediening hulphydrauliek VOORAAN op pagina 44.) Er mag geen hydraulische olie naar het aanbouwdeel stromen.

Druk op de knop PRESS TO OPERATE LOADER (1) [Figuur 83] en schakel dan de hulphydrauliek in. De hulphydraulische olie zal naar het aanbouwdeel stromen.

Motor draait

9. Installeer een aanbouwdeel met hydraulische aansluitingen. (Zie Het aanbouwdeel installeren en verwijderen op pagina 59.) Voer de voorbereidingsprocedure voor het starten uit. (Zie VOORBEREIDINGSPROCEDURE VOOR HET STARTEN op pagina 49.) Doe de veiligheidsgordel om, klap de stoelbeugel naar beneden en controleer of de parkeerrem is ingeschakeld. Start de motor. Druk op de knop PRESS TO OPERATE LOADER (1) [Figuur 83]. Beweeg de hendel voor hulphydrauliek naar rechts of links. De hydraulische olie zal naar het aanbouwdeel stromen. (Zie Bediening hulphydrauliek VOORAAN op pagina 44.) Klap de stoelbeugel omhoog. De stroom van hydraulische olie naar het aanbouwdeel zal STOPPEN.



VOORKOM LETSEL OF LEVENSGEVAAR

Het Bobcat-vergrendelingssysteem (BICS) moet de hef-, kip- en tractiefuncties en functie van de hulphydrauliek vooraan deactiveren. Indien dit niet het geval is, moet u uw verdeler contacteren voor reparatie van het systeem. Pas het systeem NIET zelf aan!

W-2689-1007

STOELBEUGELSYSTEEM

Beschrijving

Het vergrendelsysteem van de stoelbeugel bestaat uit een beweegbare stoelbeugel met armsteunen.

De bestuurder bedient de stoelbeugel. Als de stoelbeugel neergeklapt is, houdt hij de bestuurder op zijn plaats.

De pedalen hebben mechanische vergrendelingen voor de hef- en kipfuncties. De mechanische vergrendelingen vereisen dat de bestuurder de stoelbeugel neerklapt om de pedaalbediening te kunnen gebruiken.

Als de stoelbeugel omlaag staat, wordt de knop PRESS TO OPERATE LOADER geactiveerd. Als de motor draait kunnen nu de hef-, kip- en tractiefuncties worden gebruikt.

Als de stoelbeugel opgeklapt is, worden de hef- en kippedalen geblokkeerd als ze terug in de NEUTRALE stand worden geplaatst.

Inspectie

Ga op de stoel zitten en maak de veiligheidsgordel vast. Zet de parkeerrem op. Klap de stoelbeugel helemaal neer. Start de motor. Druk op de knop PRESS TO OPERATE LOADER.

Beweeg de hydraulische hendels om te controleren of de hef- en kipfuncties naar behoren werken. Breng de hefarmen naar boven tot het aanbouwdeel ongeveer 2 voet (60 cm) boven de grond hangt.

Klap de stoelbeugel omhoog. Beweeg de hydraulische bedieningselementen. De pedalen en hendels (indien voorhanden) moeten stevig vergrendeld zijn in de NEUTRALE stand. Er mag geen beweging zijn in de hefarmen of kipfunctie (aanbouwdeel) wanneer de bedieningselementen worden gebruikt.

Klap de stoelbeugel neer, druk op de knop PRESS TO OPERATE LOADER en laat de hefarmen zakken en laat het aanbouwdeel plat neer op de grond. Leg de motor stil. Klap de stoelbeugel omhoog. Bedien de pedalen om er zeker van te zijn dat ze stevig vergrendeld zijn in de NEUTRALE stand.

Klap de stoelbeugel neer, druk op de knop PRESS TO OPERATE LOADER, laat de hefarmen zakken en laat het aanbouwdeel plat neer op de grond. Leg de motor stil. Klap de stoelbeugel omhoog. Bedien de pedalen om er zeker van te zijn dat ze stevig vergrendeld zijn in de NEUTRALE stand.



Het stoelbeugelsysteem moet de hef- en kipfuncties uitschakelen als de stoelbeugel omhoog staat. Herstel het systeem als de hydraulische bedieningselementen niet uitschakelen.

W-2465-0703

Onderhoud

Raadpleeg het onderhoudsschema voor het juiste onderhoudsinterval. (Zie ONDERHOUDSSCHEMA op pagina 75.)

Figuur 84

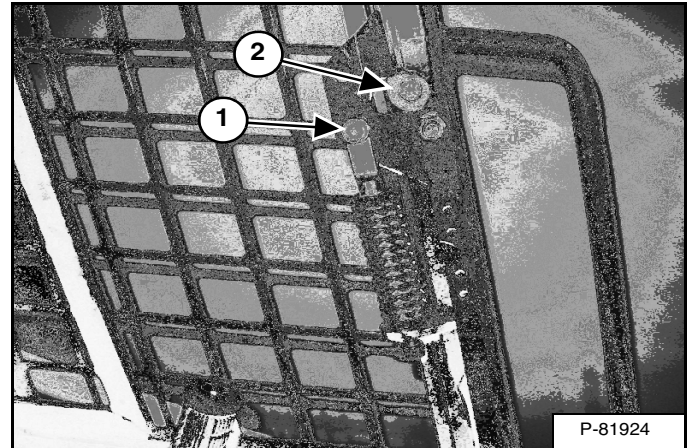

Figuur 85

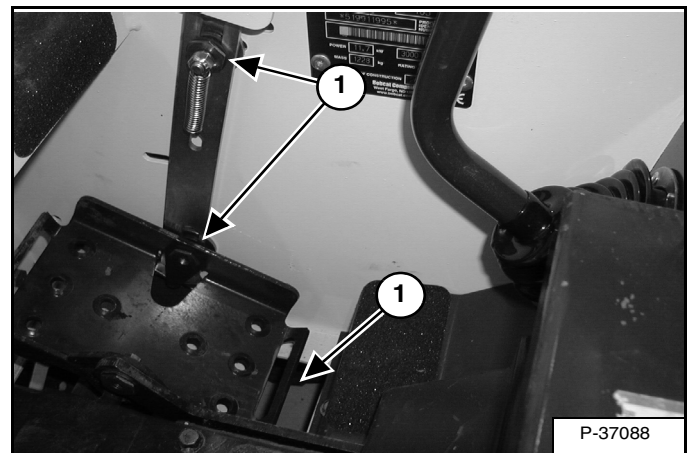

Gebruik perslucht om gruis of vuil van de scharnierpunten te verwijderen (1) [Figuur 84] en [Figuur 85]. Niet smeren. Controleer alle montageonderdelen. Draai de scharnierbout vast met een aanhaalkoppel van 25 - 28 ft. - lb. (34 - 38 Nm) (2) [Figuur 84].

Als het stoelbeugelsysteem niet correct functioneert, controleer dan van ieder verbingsstuk of het vrij kan bewegen. Controleer op overmatige slijtage. Regel de pedaalverbinding. Vervang versleten of beschadigde onderdelen. Gebruik enkel door Bobcat erkende vervangingsonderdelen.

VEILIGHEIDSGORDEL

Controle en onderhoud



Onzorgvuldige controle en onderhoud van de veiligheidsgordel kunnen resulteren in ernstig letsel of levensgevaar.

W-2466-0703

Controleer dagelijks de werking van de veiligheidsgordel.

Controleer grondig het veiligheidsgordelsysteem ten minste één keer per jaar of vaker als de machine aan zwaar belastende omgevingsfactoren of toepassingen wordt blootgesteld.

Als het veiligheidsgordelsysteem sporen vertoont van insnijdingen, afrafeling, extreme of ongewone slijtage, opmerkelijke verkleuringen door blootstelling aan ultraviolet (UV) licht, stoffige / vuile omstandigheden, overmatige slijtage van het weefsel, of schade aan de gesp, grendelplaat, gordelspanner (indien aanwezig), of metalen onderdelen moet het worden vervangen.

De onderstaande elementen zijn aangegeven in [Figuur 86].

1. Controleer het weefsel van de veiligheidsgordel. Trek het weefsel helemaal uit als de veiligheidsgordel is uitgerust met een terugtreksysteem en controleer de gordel over zijn gehele lengte. Let op insnijdingen, slijtage, uitrafeling, vuil en stijfheid.
2. Controleer of de gesp en grendel goed functioneren. Vergewis u ervan of de grendelplaat niet overmatig versleten of vervormd is en of de gesp niet beschadigd is.
3. Controleer de gordelspanner van de veiligheidsgordel (indien voorhanden) door de gordel uit te trekken om te zien of het in een goede staat is en of hij de gordel naar behoren afrolt en aanspant.
4. Controleer het weefsel van de gordel op plaatsen waar dit aan ultraviolette straling (UV) van zonlicht of aan extreem stof of vuil is blootgesteld. Als de originele kleur van het weefsel op deze plaatsen extreem verkleurd en / of vervuild is, kan de sterkte van het weefsel aangetast zijn.

Neem contact op met uw Bobcat-verdeler in verband met goedgekeurde vervangingsonderdelen voor het veiligheidsgordelsysteem van uw machine.

Figuur 86

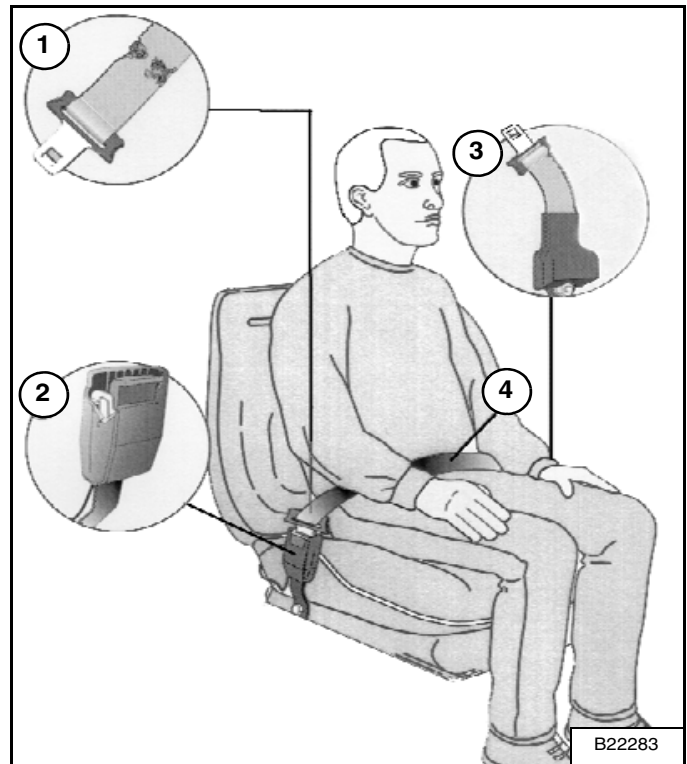

B22283

HEFARMSTEUN

Monteren

Onderhoudswerkzaamheden kunnen worden uitgevoerd terwijl de hefarmen neergelaten zijn. Als de hefarmen omhoog staan, dient u als volgt te werk te gaan om een goedgekeurde hefarmsteun te monteren en te demonteren.



Voer nooit werkzaamheden uit op een machine met de hefarmen omhoog tenzij deze ondersteund zijn door een goedgekeurde hefarmsteun. Zonder goedgekeurde hefarmsteun kunnen de hefarmen of aanbouwdelen naar beneden vallen en letsel of levensgevaar veroorzaken.

Herstel de hefarmsteun als hij beschadigd is of als er onderdelen ontbreken. Bij gebruik van een beschadigde of onvolledige hefarmsteun kunnen de hefarmen of aanbouwdelen naar beneden vallen en letsel of levensgevaar veroorzaken.

W-2572-0407

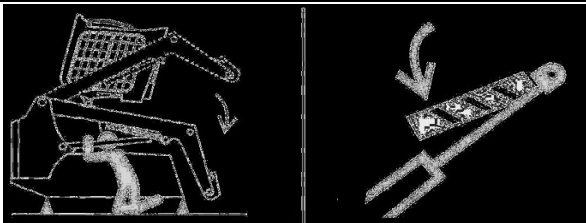

p-90328

VOORKOM LEVENSGEVAAR

- Het losmaken van een hydraulische leiding, slang, nippel of ander onderdeel kan het zakken van de hefarmen veroorzaken.
- Blijf uit dit gebied wanneer de hefarmen omhoog staan tenzij deze ondersteund zijn door een goedgekeurde hefarmsteun. Vervang indien beschadigd.

D-1009-0409

Verwijder het aanbouwdeel van de lader. (Zie Het aanbouwdeel installeren en verwijderen op pagina 59.)



Voordat de cabine of de hefarmen voor onderhoud omhoog worden gebracht, moeten de assteunen onder de achterkant van het frame zijn geplaatst. Wanneer de assteunen niet geïnstalleerd zijn, kan de machine achterwaarts kantelen en zo letsel of levensgevaar veroorzaken.

W-2014-0895

Figuur 87

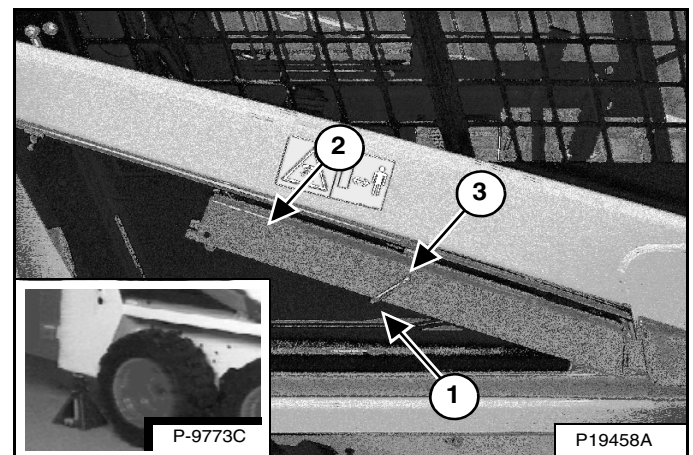

Plaats assteunen onder de achterhoeken van het laderframe (inzet) [Figuur 87].

Maak de veer (1) van de sluitpen van de hefarmsteun los, en ondersteun de hefarmsteun (2) met de hand en verwijder de sluitpen (3) [Figuur 87].

Figuur 88

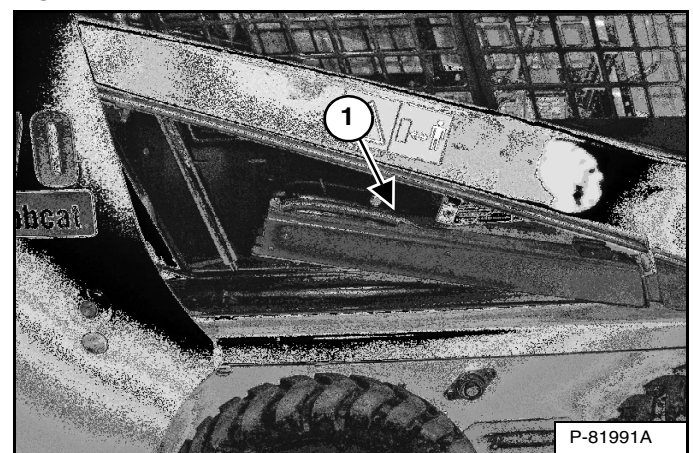

Laat de hefarmsteun neer tot bovenaan de hefcilinder. Haak het vrije veeruiteinde (1) [Figuur 88] vast aan de hefarmsteun zodat de veer niet in de weg komt van de montage van het steunstuk.

HEFARMSTEUN (VERVOLG)

Monteren (vervolg)

Ga op de bestuurdersstoel zitten, met de veiligheidsgordel vast gesespt en de de stoelbeugel neergeklapt, en druk op de knop PRESS TO OPERATE LOADER.

Figuur 89

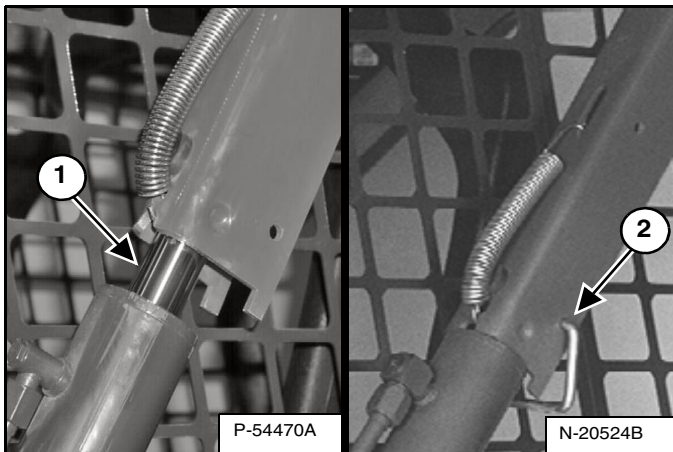

Breng de hefarmen omhoog totdat de hefarmsteun op de stang van de hefcilinder valt (1) [Figuur 89].

Laat de hefarmen langzaam neer totdat het steunstuk zich tussen de hefarm en de hefcilinder bevindt.

Leg de motor stil. Klap de stoelbeugel omhoog en beweeg beide pedalen totdat ze vergrendelen.

Steek de pen (2) [Figuur 89] achteraan in het hefarmsteunstuk onder de cilinderstang.

Verwijderen

Figuur 90

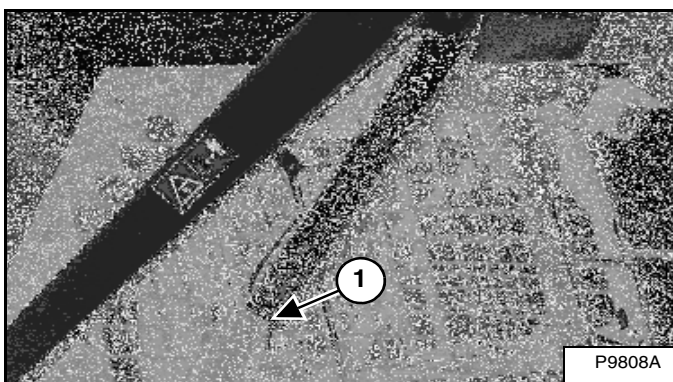

Verwijder de sluitpen (1) [Figuur 90] van de hefarmsteun.

Figuur 91

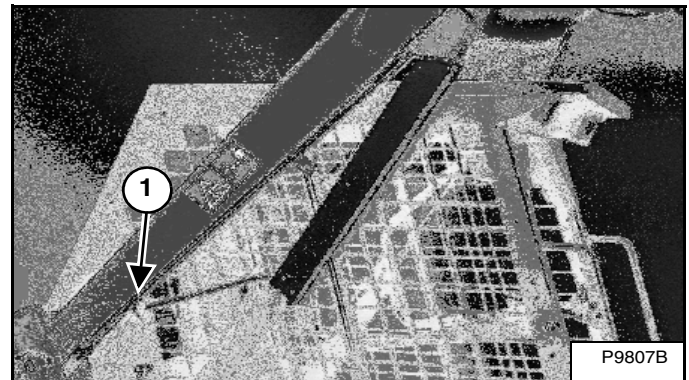

Verbind de veer vanaf het hefarmsteunstuk met de leidingbeugel (1) [Figuur 91] op de hefarmen.

Ga op de bestuurdersstoel zitten, met de veiligheidsgordel vast gesespt en de de stoelbeugel neergeklapt, en druk op de knop PRESS TO OPERATE LOADER.

Breng de hefarmen iets omhoog. De veer tilt het steunstuk op van de stang van de hefcilinder.

Laat de hefarmen naar beneden en leg de motor stil.

Klap de stoelbeugel omhoog, maak de veiligheidsgordel los, beweeg de pedalen totdat beide pedalen vergrendelen.

Maak de veer los van de beugel.

Figuur 92

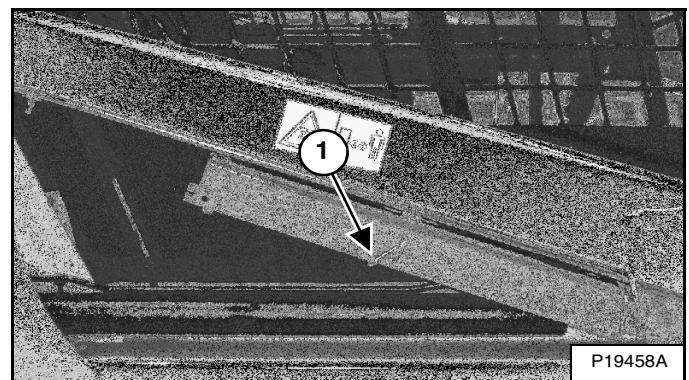

Zet het steunstuk rechtop in de opbergpositie en steek de pen door het hefarmsteunstuk en de beugel (1) [Figuur 92].

Verbind de veer met de pen [Figuur 92].

Verwijder de assteunen.

ACHTERUITRIJALARMSYSTEEM

Deze machine kan met een achteruitrijalarmstelsel zijn uitgerust.

Beschrijving

Het achteruitrijalarm zal weerklinken wanneer de bestuurder beide stuurhendels in de stand achteruit beweegt. Met hydrostatische transmissies is een lichte beweging van de stuurhendels in de stand achteruit nodig, voordat het achteruitrijalarm wordt geactiveerd.

Inspectie

Figuur 93

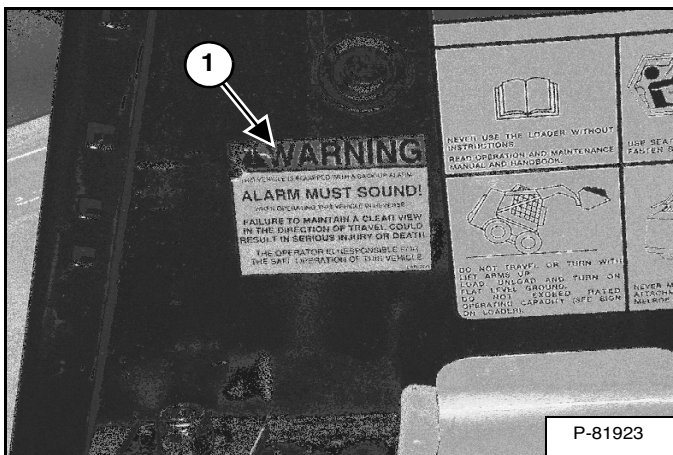

Ga na of de sticker achteruitrijalarm niet is beschadigd of ontbreekt (1) [Figuur 93]. Vervang indien nodig.

Ga op de stoel zitten en maak de veiligheidsgordel vast. Zet de parkeerrem op. Klap de stoelbeugel helemaal neer. Start de motor. Druk op de knop PRESS TO OPERATE LOADER. Schakel de parkeerrem in.

Beweeg beide stuurhendels in de stand achteruit. Het achteruitrijalarm moet weerklinken wanneer alle wielen achteruit draaien.

Het achteruitrijalarm bevindt zich aan de binnenzijde van de achterdeur.

Figuur 94

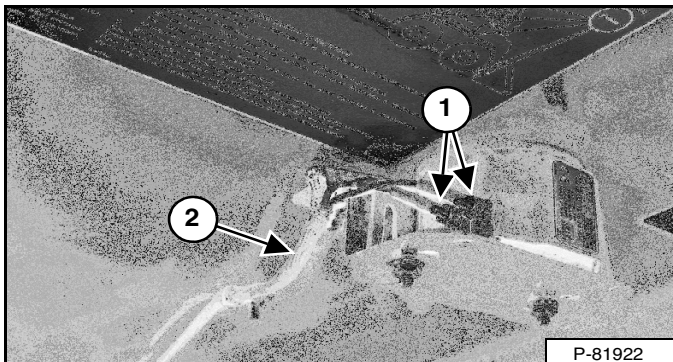

Controleer de elektrische aansluitingen (1) [Figuur 94], de kabelboom (2) [Figuur 94] en de schakelaars van het achteruitrijalarm (2) [Figuur 95] op beschadigingen en controleer of ze goed vastzitten. Herstel of vervang alle beschadigde onderdelen.

Wanneer de schakelaars van het achteruitrijalarm moeten worden afgesteld, zie hiervoor onderstaande informatie.

Afstellen van de schakelstand

Leg de motor stil en stap uit de lader. (Zie DE MOTOR STILLEGGEN EN DE LADER VERLATEN op pagina 57.)

Breng de bestuurderscabine omhoog. (Zie CABINE op pagina 84.)

Figuur 95

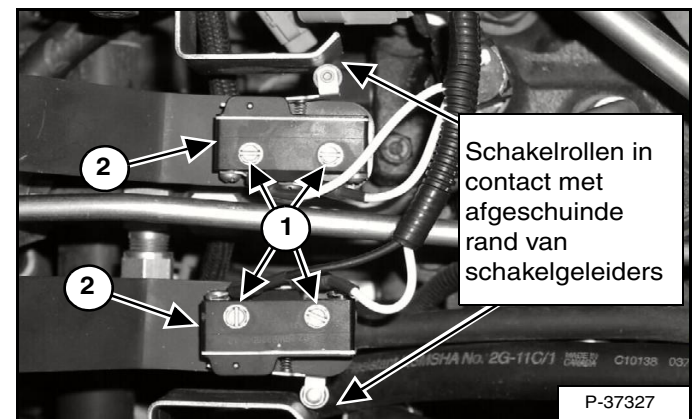

Plaats de stuurhendels in de neutrale stand.

Maak de schroeven (1) los waarmee de schakelaars van het achteruitrijalarm zijn bevestigd (2) [Figuur 95].

Plaats de schakelrollen van het achteruitrijalarm zodanig dat zij net contact maken met de afgeschuinde rand zonder de schakelveren in te drukken. Span de schroeven (1) [Figuur 95] waarmee de schakelaars aan de beugel vastzitten, aan met 14 - 19 in.-lb. (1,6 - 2,1 Nm).

Laat de cabine neer. (Zie Neerklappen op pagina 85.) Controleer de werking van het achteruitrijalarmstelsel. (Zie Inspectie op pagina 83.)

CABINE

Beschrijving

De Bobcat-lader heeft standaard een bestuurderscabine (ROPS en FOPS) om de bestuurder te beschermen tegen omkantelen en vallende voorwerpen. De veiligheidsgordel moet worden gedragen als bescherming bij omkantelen.

Controleer de ROPS / FOPS cabine, bevestiging en onderdelen op beschadigingen. Breng nooit wijzigingen aan de ROPS / FOPS cabine aan. Vervang de cabine en de onderdelen indien beschadigd. Neem contact op met uw Bobcat-verdeler voor onderdelen.

ROPS/FOPS - Roll Over Protective Structure (tegen omkantelen) volgens ISO 3471, en Falling Object Protective Structure (tegen vallende voorwerpen) volgens ISO 3449, Niveau I.

Niveau I - Bescherming tegen vallende bakstenen, kleine betonblokken en gereedschap tijdens werken zoals snelwegwerkzaamheden, landschapsaanleg en andere constructiewerken.



Breng nooit veranderingen aan de cabine aan door lassen, slijpen, boren of toevoegen van aanbouwdelen, tenzij Bobcat Company hierover instructies geeft. Veranderingen aan de cabine kunnen de bescherming van de bestuurder tegen omkantelen en vallende voorwerpen tenietdoen, en zo de oorzaak zijn van letsel of levensgevaar.

W-2069-0200

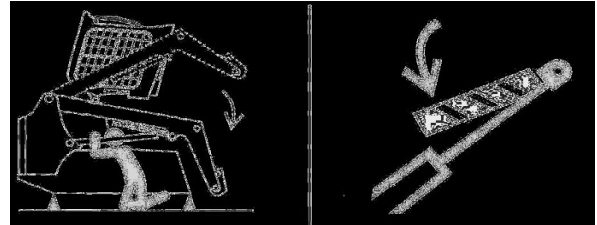

p-90328

VOORKOM LEVENSGEVAAR

- Het losmaken van een hydraulische leiding, slang, nippel of ander onderdeel kan het zakken van de hefarmen veroorzaken.
- Blijf uit dit gebied wanneer de hefarmen omhoog staan tenzij deze ondersteund zijn door een goedgekeurde hefarmsteun. Vervang indien beschadigd.

D-1009-0409

Opklappen

Leg altijd de motor stil alvorens u de cabine op- of neerklapt.

Parkeer de lader op een horizontale ondergrond en laat de hefarmen zakken. Als de hefarmen opgeheven moeten zijn bij het opklappen van de cabine, gebruik dan een hefarmsteun. (Zie HEFARMSTEUN op pagina 81.)



Voordat de cabine of de hefarmen voor onderhoud omhoog worden gebracht, moeten de assteunen onder de achterkant van het frame zijn geplaatst. Wanneer de assteunen niet geïnstalleerd zijn, kan de machine achterwaarts kantelen en zo letsel of levensgevaar veroorzaken.

W-2014-0895

CABINE (VERVOLG)

Opklappen (vervolg)

Figuur 96

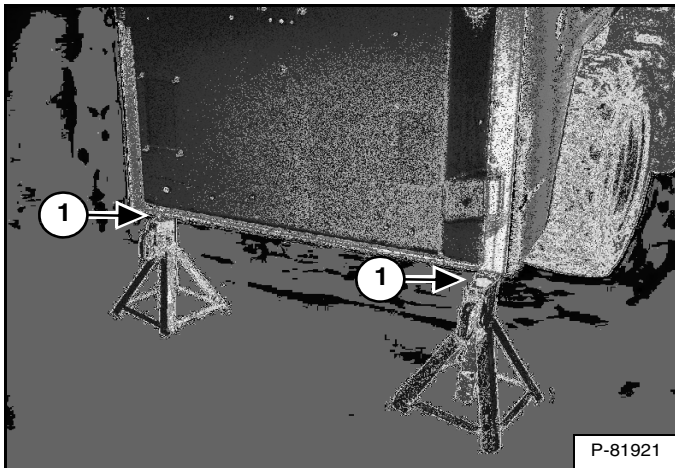

Plaats assteunen (1) [Figuur 96] onder de achterkant van het laderframe.

Figuur 97

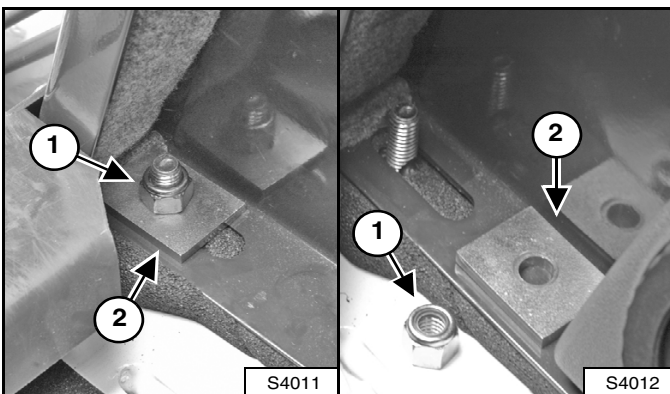

Verwijder de moer en plaat (1 en 2) [Figuur 97] (weerszijden) aan de voorzijde van de bestuurderscabine.

Figuur 98



Klap de cabine langzaam op met behulp van de handgrepen en van de onderrand van de cabine tot de cabine helemaal opgeklapt is en het vergrendelmechanisme van de cabine ingrijpt [Figuur 98].

Neerklappen



VOORKOM LETSEL OF LEVENSGEVAAR

De cabine moet worden vastgehouden om vallen te voorkomen terwijl de hand zich in het toegangsgat bevindt.

W-2205-1207

Leg altijd de motor stil alvorens u de cabine op- of neerklapt.

Figuur 99

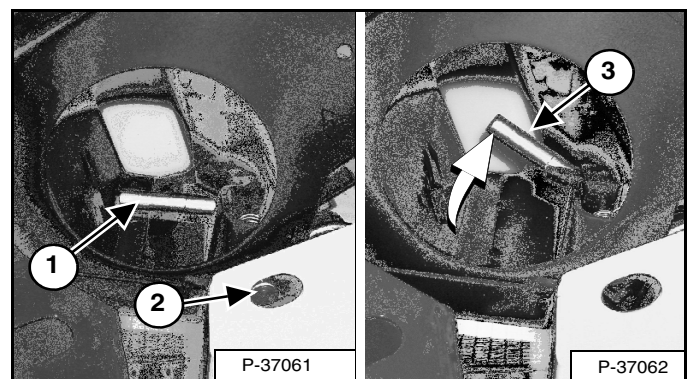

Houd de cabine vast. Maak het vergrendelmechanisme los door de hendel (1) in te drukken vanuit de vergrendelde positie (2) en de hendel te verdraaien tot deze in de ontgrendelde positie blijft (3) [Figuur 99].

CABINE (VERVOLG)

Neerklappen (vervolg)

VERWIJDER UW HAND UIT HET GAT ALVORENS DE CABINE TE LATEN ZAKKEN.

Trek staande op de grond de cabine naar beneden. Vermijd gladde oppervlakken. Gebruik beide handen om de cabine helemaal te laten zakken.

OPMERKING: De cabine weegt meer als die is uitgerust met opties en toebehoren zoals een deur, verwarming, enz. In dat geval kan het noodzakelijk zijn om de cabine lichtjes op te heffen om de vergrendeling te kunnen losmaken.

OPMERKING: Gebruik altijd de handgrepen (zodra deze bereikbaar zijn) om de cabine neer te laten.

Figuur 100

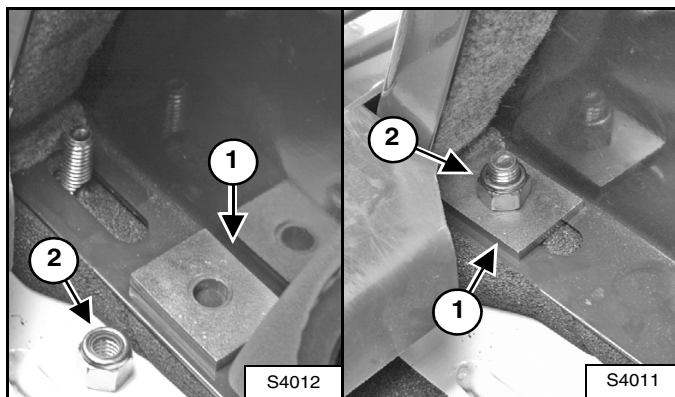

Plaats de moeren en platen terug (1 en 2) [Figuur 100] (aan weerszijden).

Haal de moeren aan met 40 - 45 ft.-lb. (54 - 61 Nm).

Indien uitgerust met een verwarming moet u het volgende doen:

OPMERKING: De connectoren van de verwarmings-slangen komen los te zitten bij het naar boven brengen van de cabine. De connectoren van de verwarmings-slangen moeten opnieuw worden aangekoppeld opdat de verwarming zou werken, en dit nadat de cabine naar beneden is gebracht en ondersteund is.

Verplaats de stoel zover naar voren als noodzakelijk is voor toegang tot de connectoren van de verwarmings-slangen, die zich bevinden achteraan in de cabine.

Figuur 101

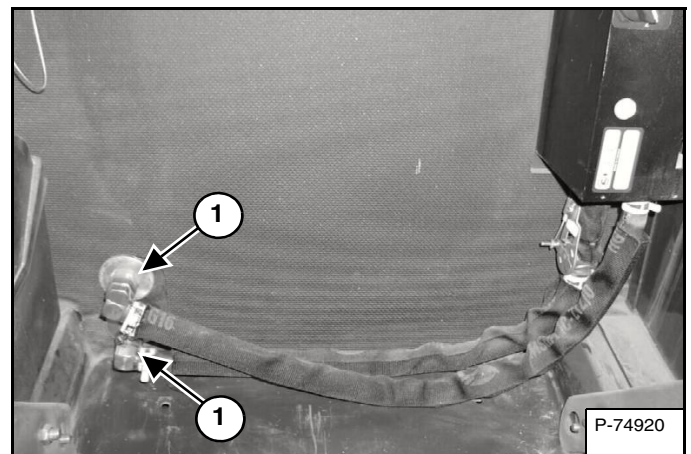

Druk vanachter de bestuurdersstoel de twee snelkoppelingen van de verwarming (1) [Figuur 101] in de verwarmingsconnectoren.

ACHTERDEUR (ACHTERKLEP)

Openen en sluiten



VOORKOM LETSEL OF LEVENSGEVAAR

Voer geen onderhoud of afstellingen uit aan de machine terwijl de motor draait tenzij dit uitdrukkelijk in de handleiding staat aangegeven.

W-2012-0497

Figuur 102

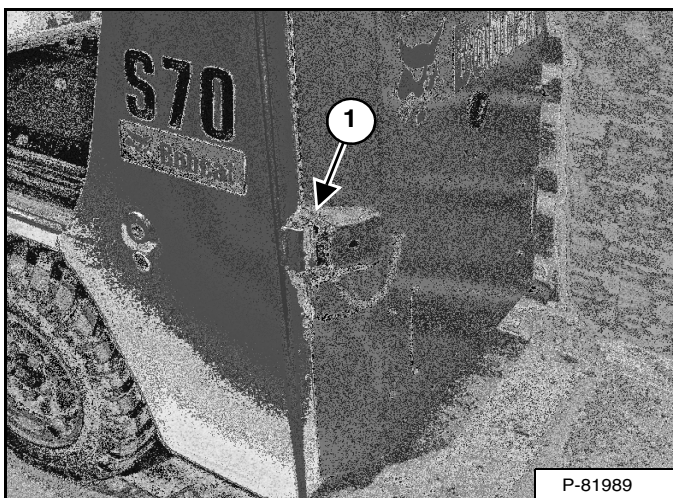

Verwijder de grendelpin (1) [Figuur 102] en trek de achterdeur open.

Open de achterdeur voor werkzaamheden aan de motor.



Houd de achterdeur gesloten wanneer u de machine bedient. Zo niet kunnen omstanders ernstige verwondingen oplopen.

W-2020-1285

Sluit de achterdeur alvorens de lader te bedienen.

ONDERHOUD LUCHTREINIGING

Filterelementen vervangen

Figuur 103

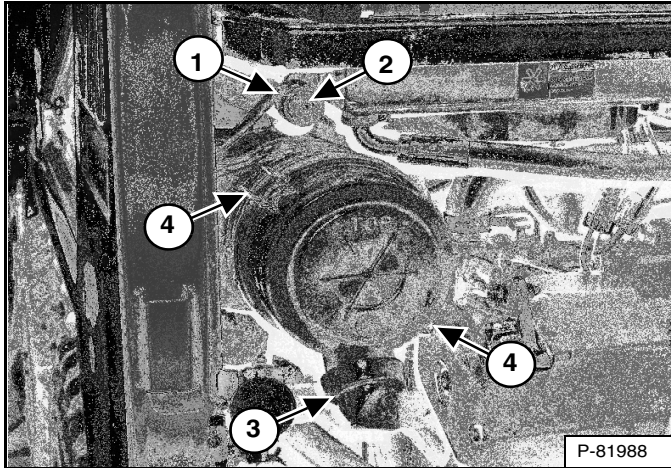

Vervang het grote (buiten)filterelement alleen als de rode ring zichtbaar is in het kijkgat van de toestandsindicator (1) [Figuur 103].

OPMERKING: Druk op de knop op de toestandsindicator (2) alvorens het filterelement te vervangen [Figuur 103]. Start de motor. Vervang het filterelement niet als de rode ring niet zichtbaar is.

Buitenfilter

Open klep van de luchtpomp (3) [Figuur 103] om grote stof- en vuildeeltjes te verwijderen.

Verwijder het filterdeksel door de grendel (4) op te lichten [Figuur 103].

Figuur 104

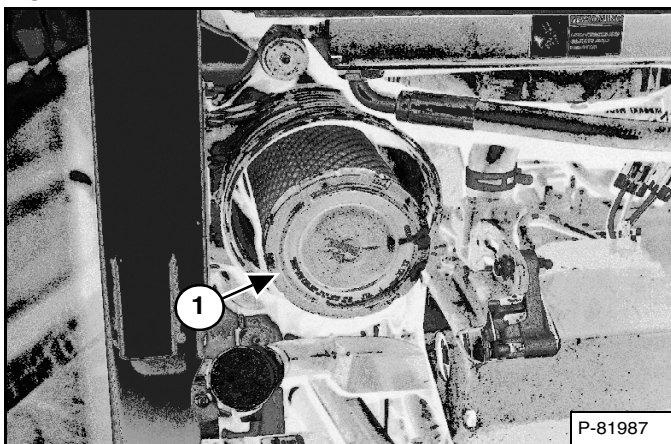

Trek het element uit de behuizing (1) [Figuur 104].

Plaats een nieuw buitenfilterelement.

Plaats het filterdeksel terug [Figuur 103].

Controleer de luchtinlaatleiding en het luchtfilterhuis op beschadiging. Vergewis u ervan dat alle aansluitingen vastzitten.

Binnenfilter

Vervang het binnenfilter bij elke derde vervanging van het buitenfilter of wanneer de rode ring nog zichtbaar is in het indicatorkijkgat nadat het buitenfilter is vervangen.

Figuur 105

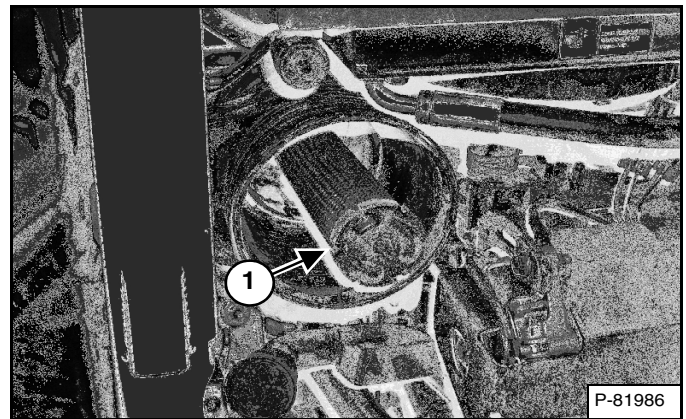

Verwijder het binnenfilter (1) [Figuur 105].

OPMERKING: Controleer of alle afdichtingsvlakken vrij zijn van vuil en gruis.

Plaats een nieuw binnenpatroon.

Monteer het buitenpatroon.

Plaats het filterdeksel terug [Figuur 103].



BRANDSTOFSYSTEEM

Brandstofspecificaties

Gebruik enkel schone dieselbrandstof van goede kwaliteit, graad nr. 2 of graad nr. 1.

Onderstaande tabel is een leidraad voor het gebruik van additieven om bevrozing van de brandstof te vermijden:

| TEMPERATUUR °F (°C) | NR. 2 | NR. 1 |
|---------------------|-------|-------|
| +15° (-9°) | 100% | 0% |
| Tot -20° (-29°) | 50% | 50% |
| Onder -20° (-29°) | 0% | 100% |

In deze machine moet minimaal laagzwavelige (500 ppm zwavel) dieselbrandstof worden gebruikt.

De volgende brandstoffen mogen ook in deze machine worden gebruikt:

- Ultraaagzwavelige (15 ppm zwavel) dieselbrandstof.
- Biodieselmengsel - Mag niet meer dan vijf procent biodiesel bevatten gemengd met laagzwavelige of ultraaagzwavelige minerale diesel. Deze wordt doorgaans op de markt gebracht als biodiesel B5. Biodieselmengsel B5 moet voldoen aan de specificaties van ASTM D975 (VS-norm) of EN590 (EU-norm).

Biodieselmengsel

Biodieselmengsel heeft unieke kwaliteiten waarmee rekening moet worden gehouden alvorens het in deze machine te gebruiken:

- Koude weersomstandigheden kunnen verstopping van het brandstofsysteem en startmoeilijkheden veroorzaken.
- Biodieselmengsel is een uitstekend medium voor de ontwikkeling van en verontreiniging met microben, hetgeen corrosie en verstopping van het brandstofsysteem kan veroorzaken.
- Het gebruik van biodieselmengsel kan vroegtijdige slijtage van onderdelen van het brandstofsysteem, zoals verstopte brandstoffilters en aangetaste brandstofleidingen, veroorzaken.
- Het gevolg kan zijn dat onderhoudsintervallen moeten worden verkort, bijvoorbeeld voor het reinigen van het brandstofsysteem en het vervangen van brandstoffilters en -leidingen.
- Het gebruik van biodieselmengsels met meer dan vijf procent biodiesel kan de levensduur van slang- en buisleidingen, injectoren, injectiepompen en dichtingen verkorten en deze onderdelen aantasten.

Leef de volgende richtlijnen na indien biodieselmengsel wordt gebruikt:

- Zorg ervoor dat de brandstoftank altijd zo vol mogelijk is om vochtophoping in de tank te voorkomen.
- Controleer of de dop van de brandstoftank goed vastzit.
- Verwijder alle gemorste brandstof onmiddellijk van gelakte oppervlakken, want biodieselmengsel kan dergelijke oppervlakken beschadigen.
- Tap dagelijks alle water uit het brandstoffilter af alvorens de machine te gebruiken.
- Overschrijd het verversingsinterval van de motorolie niet. Bij verlenging van de olieerversingsintervallen kan motorschade ontstaan.
- Alvorens het voertuig op te slaan, moet de brandstoftank worden leeggemaakt en dan gevuld met 100% minerale diesel en brandstofstabilisator. Daarna moet de motor gedurende minstens 30 minuten draaien.

OPMERKING: Biodieselmengsel is niet stabiel op lange termijn en mag niet langer dan drie maanden worden opgeslagen.

BRANDSTOFSYSTEEM (VERVOLG)

De brandstoftank vullen



VOORKOM LETSEL OF LEVENSGEVAAR

Leg de motor stil en laat hem afkoelen voordat u brandstof bijtankt. Roken is ten strengste verboden! Negeren van deze waarschuwingen kan tot brand of explosies leiden.

W-2063-0807

Figuur 106

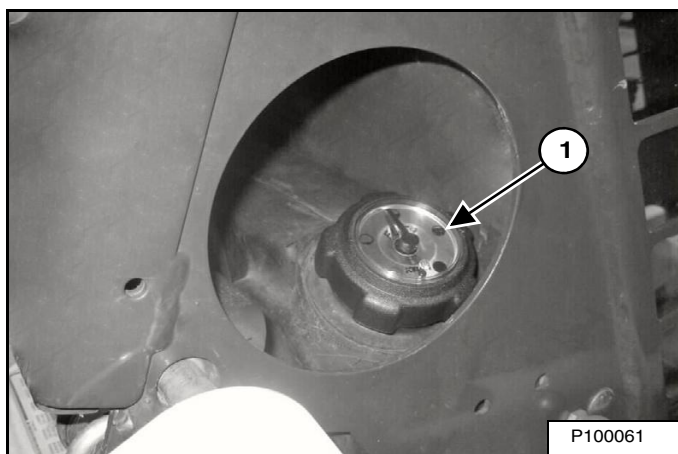

De brandstofmeter (1) [Figuur 106] bevindt zich aan de rechterkant van de lader.

Figuur 107

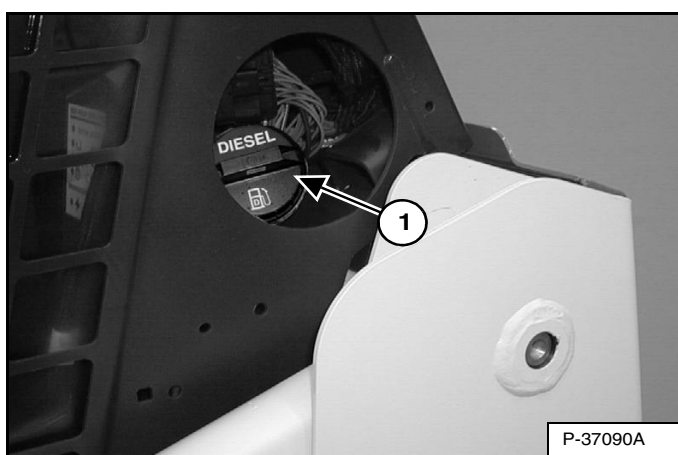

Verwijder de vuldop (1) [Figuur 107].

Figuur 108

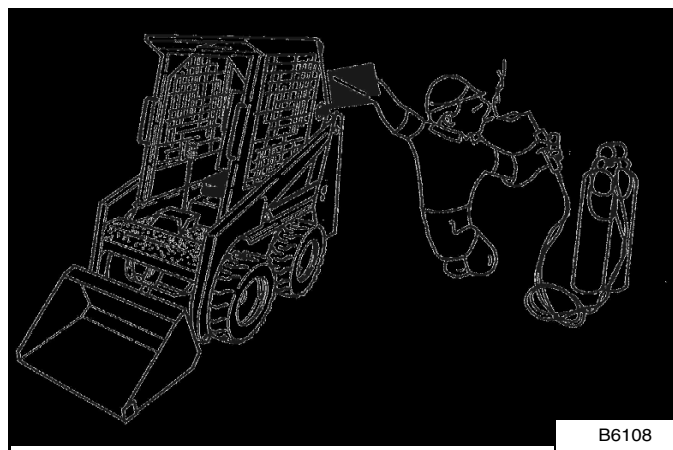

Gebruik een schone, goedgekeurde container om brandstof met de juiste specificaties bij te vullen. Vul alleen brandstof bij op een plaats met vrije luchtcirculatie en waar geen open vuur of vonken voorkomen. **ROKEN IS TEN STRENGSTE VERBODEN!** [Figuur 108].

Plaats de brandstofdop terug en draai hem goed vast (1) [Figuur 107].



VOORKOM LETSEL OF LEVENSGEVAAR

Veeg gemorste brandstof of olie steeds weg. Houd hitte, vlammen, vonken of brandende rookwaar weg van brandstof en olie. Indien niet omzichtig wordt omgesprongen met brandstoffen, is er ontploffings- en brandgevaar.

W-2103-0508

BRANDSTOFSYSTEEM (VERVOLG)

Brandstoffilter

Voor het onderhoudsinterval voor het verwijderen van water of vervangen van het brandstoffilter (zie ONDERHOUDSSCHEMA op pagina 75).

Water verwijderen

Figuur 109

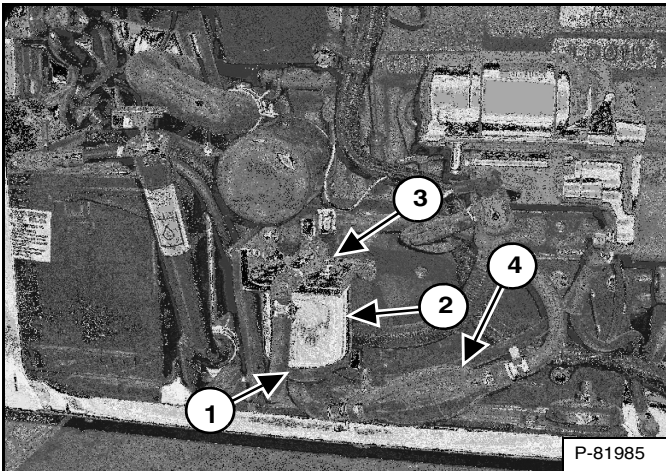

Draai de aftapplug los (1) [Figuur 109] aan de onderkant van het filterpatroon om water uit het filter te verwijderen.

Filterpatroon vervangen

Verwijder het filterpatroon (2) [Figuur 109].

Maak de ruimte rond het filterhuis schoon. Smeer olie op de afdichting van het nieuwe filterpatroon. Breng het brandstoffilter aan en draai dit met de hand vast.

Ontlucht het brandstofsysteem. (Zie Het brandstofsysteem ontlichten op pagina 91.)

Het brandstofsysteem ontlichten

Na vervanging van het filterpatroon of wanneer de brandstoftank helemaal leeg is geweest, moet de lucht uit het brandstofcircuit verwijderd worden voordat de motor gestart wordt.

Open de ontluchter (3) [Figuur 109] op het brandstoffilterhuis.



VOORKOM LETSEL OF LEVENSGEVAAR

Dieselbrandstof of hydraulische vloeistof onder druk kunnen huid of ogen binnendringen en leiden tot ernstige letsels of levensgevaar. Vloeistoflekken onder druk kunnen onzichtbaar zijn. Gebruik een stuk karton of hout om lekken op te sporen. Gebruik nooit uw blote hand. Draag een veiligheidsbril. Is er toch vloeistof in huid of ogen geraakt, raadpleeg dan onmiddellijk een arts die bekend is met dit probleem.

W-2072-0909

Knijp de handpomp (aanzetpeer) (4) [Figuur 109] totdat deze zonder luchtbellen uit de ontluchter vloeit.

Sluit de ontluchter (3) [Figuur 109] op het brandstoffilterhuis.

Ga op de bestuurdersstoel zitten, met de veiligheidsgordel vast gesespt en de de stoelbeugel neergeklapt, en de parkeerrem ingeschakeld, start dan de motor.

OPMERKING: Als de motor niet start moet u op de volgende wijze de lucht verwijderen uit de injectiepomp voor brandstof.

Plaats assteunen onder de achterkant van het laderframe en krik de cabine op. (Zie Opklappen op pagina 84.)

Figuur 110

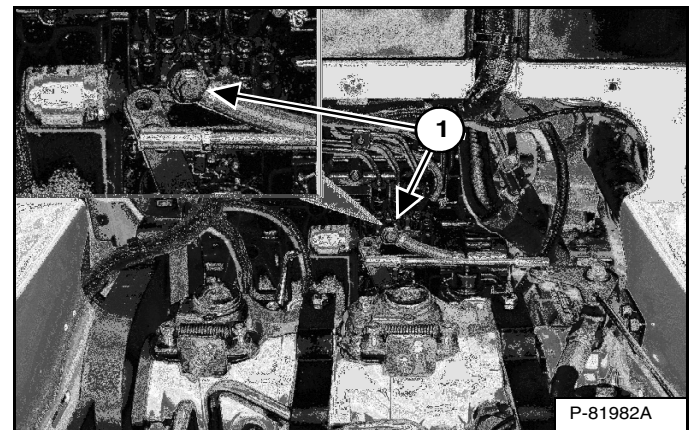

Open de klep (1) [Figuur 110] op de injectorpomp en knijp de handpomp (4) [Figuur 109] verschillende keren samen tot de brandstof uit de klep komt.

Sluit de klep.

Laat de cabine neer. (Zie Neerklappen op pagina 85.)

Verwijder de assteunen.

SMEERCIRCUIT VAN DE MOTOR

Controleren en toevoegen van motorolie

Controleer dagelijks het oliepeil voordat u de motor start om het werk te beginnen.

Figuur 111

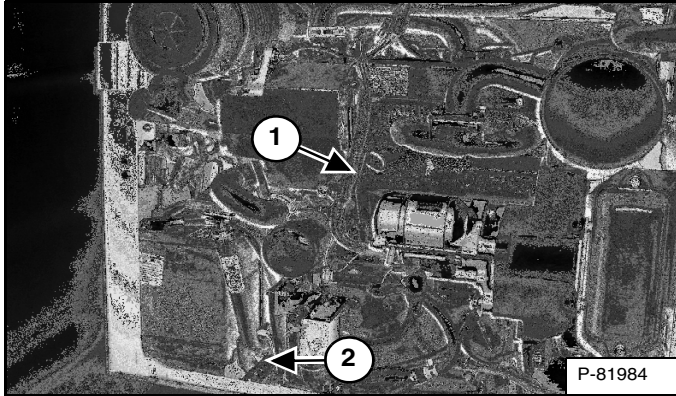

Parkeer de machine op vlak terrein. Open de achterdeur en verwijder de peilstok (1) [Figuur 111]. Houd het oliepeil tussen de merktekens op de peilstok. Vul niet tot het reservoir overloopt.

Motorolietabel

Figuur 112

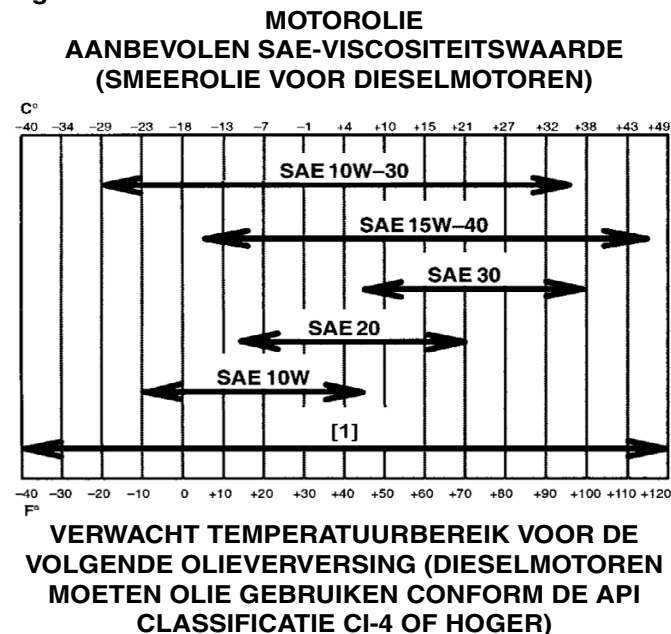

[1] Synthetische olie - Volg de aanbevelingen van de oliefabrikant.

Gebruik motorolie van een goede kwaliteit die voldoet aan de API-classificatie CI-4 of hoger [Figuur 112].

Olie verversen en filter vervangen

Voor het onderhoudsinterval voor het verversen van de olie en het vervangen van het filter (zie ONDERHOUDSSHEMA op pagina 75).

Laat de motor draaien tot op bedrijfstemperatuur. Leg de motor stil.

Open de achterdeur en haal de aftapslang (2) [Figuur 111] uit zijn opbergpositie.

Figuur 113

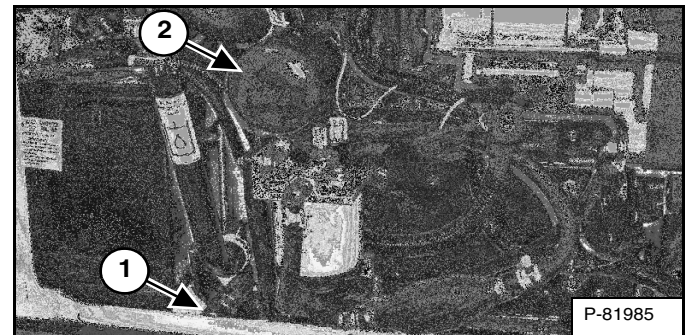

Verwijder de olieaftapplug (1) [Figuur 113] en vang de olie op in een container. Recycleer of ontdoe u van afgewerkte olie op een milieuvriendelijke manier.

Verwijder het oliefilter (2) [Figuur 113] en maak het oppervlak van het filterhuis schoon.

Gebruik uitsluitend originele Bobcat-filters. Breng olie op de pakking van het nieuwe filter aan, installeer het filter en schroef het vast met de hand.

Plaats de olieaftapplug terug, draai deze vast en plaats de aftapslang terug in de opbergstand.

Verwijder de vuldop en giet olie in de motor. Voor de juiste hoeveelheid (zie Capaciteiten op pagina 124). Vul niet tot het reservoir overloopt.

Start de motor en laat hem enkele minuten draaien. Leg de motor stil en controleer het filter op lekken.

Voeg zo nodig olie toe tot aan het bovenste merkteken op de peilstok. Plaats de peilstok terug en sluit de achterdeur.



VOORKOM LETSEL OF LEVENSGEVAAR
Veeg gemorste brandstof of olie steeds weg. Houd hitte, vlammen, vonken of brandende rookwaar weg van brandstof en olie. Indien niet omzichtig wordt omgesprongen met brandstoffen, is er ontploffings- en brandgevaar.

W-2103-0508

MOTORKOELSYSTEEM

Controleer dagelijks het koelsysteem om oververhitting, prestatieverlies of motorbeschadiging te voorkomen.

Reiniging

Open de achterdeur.

Figuur 114

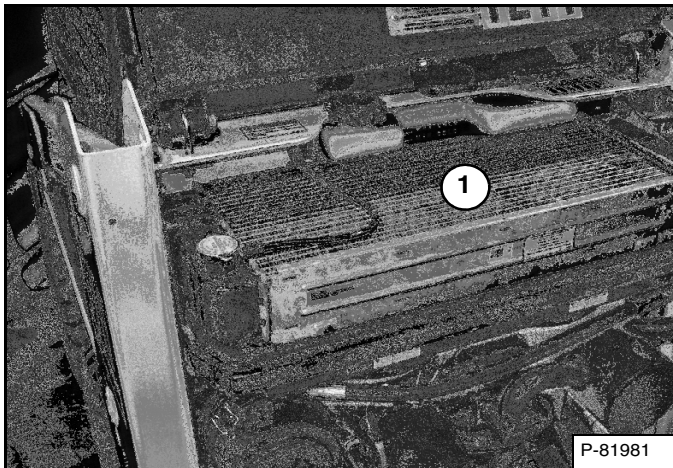

Gebruik lagedruk-perslucht of waterdruk om de bovenkant van de radiator te reinigen (1) [Figuur 114].

Controleer het koelsysteem op lekken.

Sluit de achterdeur.

Peil controleren

Open de achterdeur.



VOORKOM LETSEL OF LEVENSGEVAAR

Draag een veiligheidsbril om oogletsels te voorkomen in de volgende gevallen:

- Als vloeistoffen onder druk staan.
- Als rondvliegende rommel of los materiaal aanwezig zijn.
- Als de motor draait.
- Als gereedschap wordt gebruikt.

W-2019-0907

Figuur 115

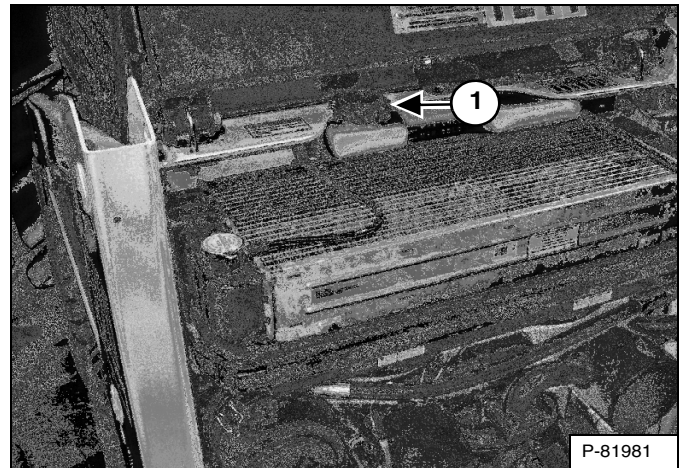

Verwijder de vuldop voor het koelmiddel (1) [Figuur 115]. Controleer het koelmiddelpeil. De merktekens bevinden zich op de tank. Het koelmiddelpeil moet overeenkomen met het onderste merkteken wanneer de motor koud is en met het bovenste wanneer hij warm is.

Gebruik een refractometer om de staat van de propyleenglycol in uw koelsysteem te controleren.

Sluit de achterdeur alvorens de lader te bedienen.

BELANGRIJK

VOORKOM MOTORBESCHADIGING

Gebruik water en antivries altijd in de juiste verhouding.

Te veel antivries vermindert de efficiëntie van het koelsysteem en kan de motor ernstig beschadigen.

Te weinig antivries vermindert de additieven die de interne motoronderdelen beschermen; verlaagt het kookpunt en de vorstbeveiliging van het systeem.

Vul altijd bij met een voorgemengde oplossing. Bijvullen met onverdunde, geconcentreerde koelvloeistof kan ernstige vroegtijdige motorbeschadiging veroorzaken.

I-2124-0497

MOTORKOELSYSTEEM (VERVOLG)

Koelmiddel verwijderen en vervangen

Open de achterdeur.

Figuur 116

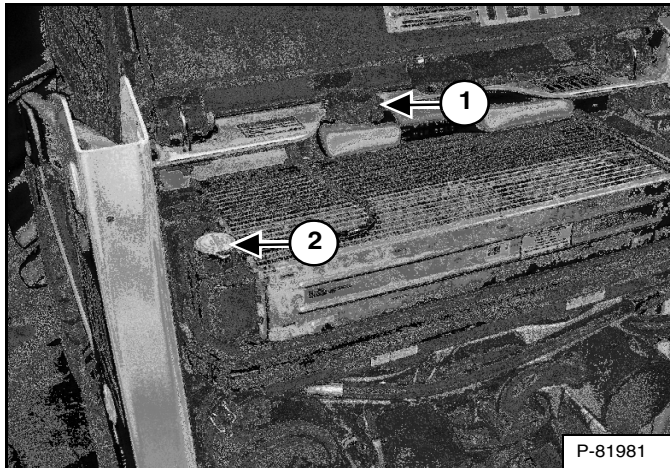

Verwijder de vuldop voor het koelmiddel (1) [Figuur 116].

Figuur 117

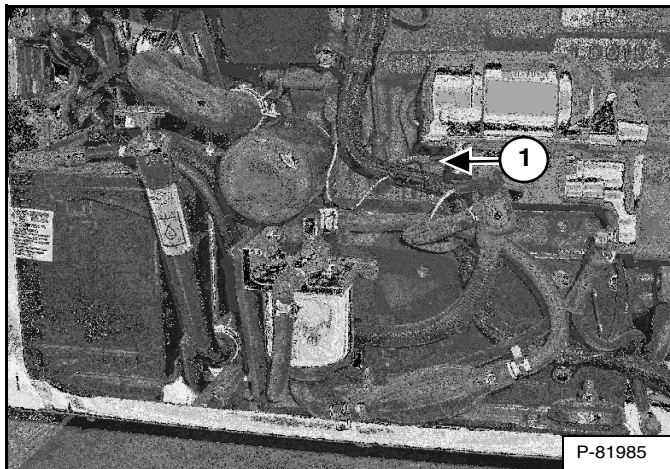

Sluit een slang aan op de aftapklep van het motorblok (1) [Figuur 117] (deze bevindt zich onder de startmotor). Open de aftapklep en vang het koelmiddel op in een container.

Sluit de aftapopening nadat alle koelmiddel is afgetapt en verwijder de slang.

OPMERKING: Vloeistoffen als motorolie, hydraulische olie, koelmiddel enz. dienen op een milieuvriendelijke manier te worden afgevoerd. Sommige voorschriften vereisen dat gemorste of gelekte vloeistoffen op de grond op een specifieke manier verwijderd worden. Raadpleeg de lokale voorschriften voor de correcte afvoer.

Meng het nieuwe koelmiddel in een aparte container. (Zie Capaciteiten op pagina 124.)

OPMERKING: Het koelsysteem van de lader is af fabriek gevuld met een propyleenglycol-mengsel (paars van kleur). Meng **GEEN** propyleenglycol met ethyleenglycol.

Verwijder de radiatorcap (2) [Figuur 116] en vul voorgemengd koelmiddel bij (47% water en 53% propyleenglycol). Plaats de radiatorcap terug.

Een gallon en een pint (4,3 L) propyleenglycol gemengd met een gallon (3,8 L) water is de juiste mengverhouding voor koelvloeistof die bescherming biedt tegen vorst tot -34°F (-37°C).

Vul de expansietank tot aan het onderste merkteken op de tank.

Gebruik een refractometer om de staat van de propyleenglycol in uw koelsysteem te controleren en plaats de vuldop van het koelmiddel terug (1) [Figuur 116].

Laat de motor draaien tot op bedrijfstemperatuur. Na het stoppen van de motor, moet u deze laten afkoelen, en vervolgens opnieuw het koelvloeistofniveau controleren. Vul zo nodig koelmiddel bij.

Sluit de achterdeur.

BELANGRIJK

VOORKOM MOTORBESCHADIGING

Gebruik water en antivries altijd in de juiste verhouding.

Te veel antivries vermindert de efficiëntie van het koelsysteem en kan de motor ernstig beschadigen.

Te weinig antivries vermindert de additieven die de interne motoronderdelen beschermen; verlaagt het kookpunt en de vorstbeveiliging van het systeem.

Vul altijd bij met een voorgemengde oplossing. Bijvullen met onverdunde, geconcentreerde koelvloeistof kan ernstige vroegtijdige motorbeschadiging veroorzaken.

I-2124-0497

ELEKTRISCH SYSTEEM

Beschrijving

De lader heeft een laadsysteem van 12 V met dynamo, negatieve aarde. Het elektrisch systeem is beschermd door zekeringen in de motorruimte. De zekeringen beveiligen het elektrisch systeem in geval van overbelasting. Alvorens men de motor weer start, moet de oorzaak van de overbelasting gevonden en verholpen zijn.

Lokalisatie en identificatie van zekeringen en relais

Figuur 118

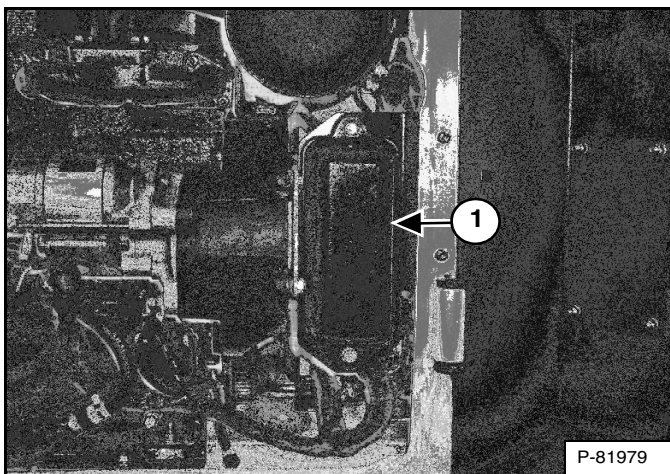

Het elektrisch systeem is beveiligd tegen overbelasting door zekeringen en relais die zich onder het zekeringendeksel bevinden (1) [Figuur 118]. Binnenin zit een sticker met de plaatsaanduiding van de zekeringen en de stroomsterkte.

Figuur 119



Verwijder het zekeringendeksel om de zekeringen te controleren of te vervangen [Figuur 119].

Figuur 120

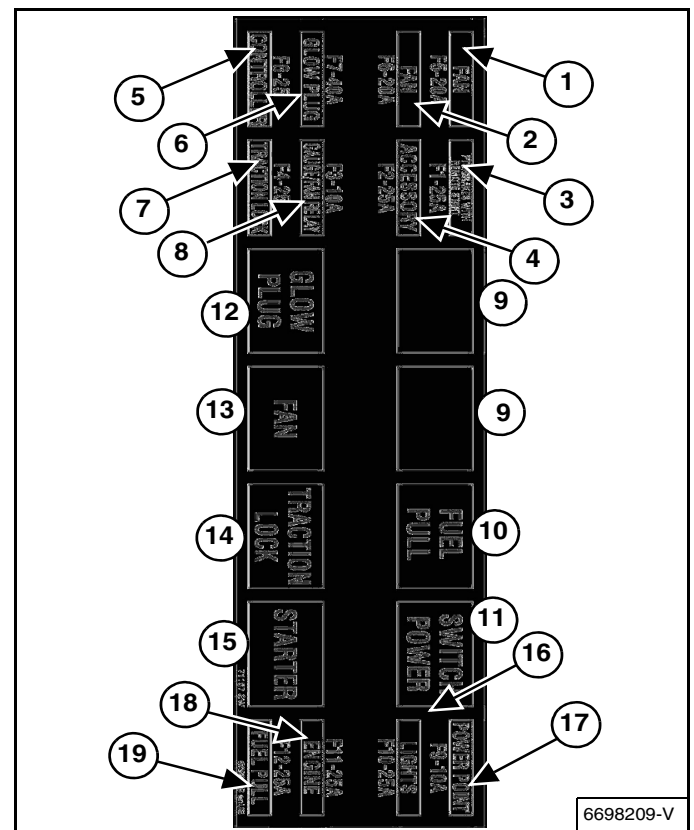

Binnenin zit een sticker [Figuur 120] met de plaatsaanduiding van de zekeringen en hun grootte. Beschrijving en stroomsterkten (of relais) worden ook hieronder weergegeven.

| REF. | BESCHRIJVING | A | REF. | BESCHRIJVING | A |
|------|--|----|------|----------------------------|----|
| 1 | Ventilator | 20 | 10 | Brandstofspool | R |
| 2 | Ventilator | 20 | 11 | Geschakeld vermogensrelais | R |
| 3 | BICS/Remmen/ Start via afstandsbediening | 25 | 12 | Gloeibougje | R |
| 4 | Toebereiden Achteruitrijalarm | 25 | 13 | Ventilator | R |
| 5 | Controller | 25 | 14 | Tractievergrendeling | R |
| 6 | Gloeibougje | 40 | 15 | Startmotor | R |
| 7 | Tractievergrendeling | 25 | 16 | Lichten | 25 |
| 8 | Meter/ Ventilatorrelais | 10 | 17 | Contactdoos | 10 |
| 9 | Niet gebruikt | R | 18 | Motor/Claxon | 25 |
| | | | 19 | Brandstofspool | 25 |

R = Relais

ELEKTRISCH SYSTEEM (VERVOLG)

Accuonderhoud

Figuur 121

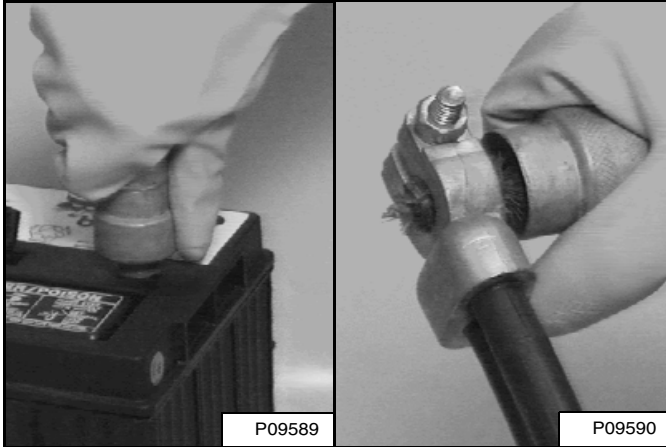

De accukabels moeten schoon zijn en goed vast zitten [Figuur 121]. Controleer het elektrolytniveau in de accu. Voeg zo nodig gedistilleerd water toe. Verwijder zuur en corrosie van de accu en de accukabels met een oplossing van natriumbicarbonaat en water.

Smeer de accupolen en kabeluiteinden in met Battery Saver (6988074) of vet om corrosie te voorkomen.



VOORKOM LETSEL OF LEVENSGEVAAR

Accu's bevatten een zuur dat de ogen en de huid kan verbranden. Draag een veiligheidsbril, beschermende kleding en rubberen handschoenen om lichaamscontact met het zuur te vermijden.

In geval van lichaamscontact met het zuur, onmiddellijk met water spoelen. In geval van oogcontact, onmiddellijk een arts raadplegen en het oog overvloedig spoelen met zuiver en koel water gedurende minstens 15 minuten.

Bij het inslikken van elektrolyt: grote hoeveelheden water of melk drinken! Het braken NIET opwekken. Raadpleeg onmiddellijk een arts.

W-2065-0807

Starten met behulp van een hulpaccu (met startkabels)

Wanneer een hulpaccu moet gebruikt worden om de motor te starten, WEES DAN VOORZICHTIG! Er moet een persoon op de bestuurdersstoel zitten en een andere moet de accukabels aan- en afkoppelen.

Figuur 122

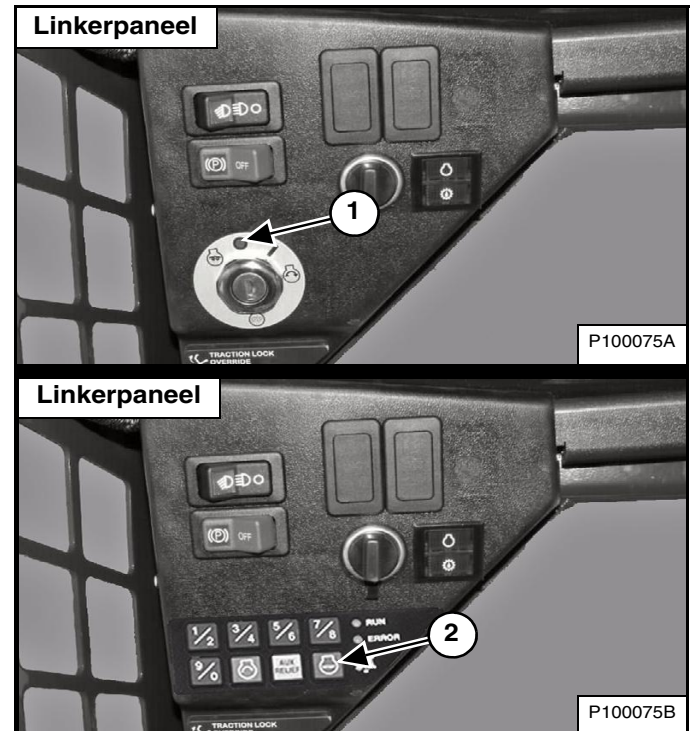

De sleutelschakelaar (1) moet in de OFF-stand staan of de STOP-knop (2) [Figuur 122] moet worden ingedrukt. De hulpaccu moet 12V zijn.



VOORKOM LETSEL OF LEVENSGEVAAR

Houd vonken, gensters, vlammen en brandende rookwaren uit de buurt van accu's. Maak bij het starten met een hulpaccu (*startkabels*) de laatste verbinding (negatief) met het frame.

Start niet met startkabels als de accu bevroren of beschadigd is. Verwarm de accu tot 60°F (16°C) alvorens deze aan een acculader te koppelen. Schakel de acculader uit alvorens de accukabels aan of af te koppelen. Leun nooit over de batterij tijdens het starten met startkabels, het testen, of het laden.

Accugas kan exploderen en ernstig letsel veroorzaken.

W-2066-0705

ELEKTRISCH SYSTEEM (VERVOLG)

Starten met behulp van een hulpaccu (met startkabels) (vervolg)



VOORKOM LETSEL OF LEVENSGEVAAR

Accu's bevatten een zuur dat de ogen en de huid kan verbranden. Draag een veiligheidsbril, beschermende kleding en rubberen handschoenen om lichaamscontact met het zuur te vermijden.

In geval van lichaamscontact met het zuur, onmiddellijk met water spoelen. In geval van oogcontact, onmiddellijk een arts raadplegen en het oog overvloedig spoelen met zuiver en koel water gedurende minstens 15 minuten.

Bij het inslikken van elektrolyt: grote hoeveelheden water of melk drinken! Het braken NIET opwekken. Raadpleeg onmiddellijk een arts.

W-2065-0807

Verwijder dan de kabel van de positieve klem (2) [Figuur 123].

BELANGRIJK

De dynamo kan beschadigd raken als:

- De motor in werking wordt gesteld met de accukabels afgekoppeld.
- De accukabels aangesloten zijn bij gebruik van een snellader of wanneer er aan de lader gelast wordt. (Ontkoppel beide kabels van de accu.)
- Extra accukabels (startkabels) verkeerd aangesloten worden.

I-2023-1285

Figuur 123

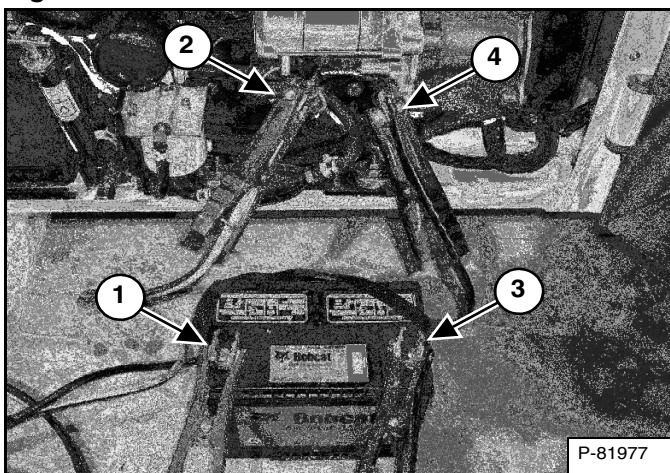

Sluit het uiteinde van de eerste kabel aan op de positieve klem (+) (1) van de hulpaccu. Sluit het andere uiteinde van dezelfde kabel aan op de positieve klem (2) [Figuur 123] van de laderaccu.

Sluit het uiteinde van de tweede kabel aan op de negatieve klem (-) (3) van de hulpaccu. Sluit het andere uiteinde van dezelfde kabel (4) [Figuur 123] aan op de motor.

OPMERKING: Houd de kabels uit de buurt van bewegende delen.

Start de motor. (Zie MOTOR STARTEN op pagina 52.)

Nadat de motor gestart is, verwijdert u eerst de negatieve kabel (-) (4) [Figuur 123].

ELEKTRISCH SYSTEEM (VERVOLG)

De accu verwijderen en aanbrengen



VOORKOM LETSEL OF LEVENSGEVAAR

Accu's bevatten een zuur dat de ogen en de huid kan verbranden. Draag een veiligheidsbril, beschermende kleding en rubberen handschoenen om lichaamscontact met het zuur te vermijden.

In geval van lichaamscontact met het zuur, onmiddellijk met water spoelen. In geval van oogcontact, onmiddellijk een arts raadplegen en het oog overvloedig spoelen met zuiver en koel water gedurende minstens 15 minuten.

Bij het inslikken van elektrolyt: grote hoeveelheden water of melk drinken! Het braken NIET opwekken. Raadpleeg onmiddellijk een arts.

W-2065-0807

Open de achterdeur.

Figuur 124

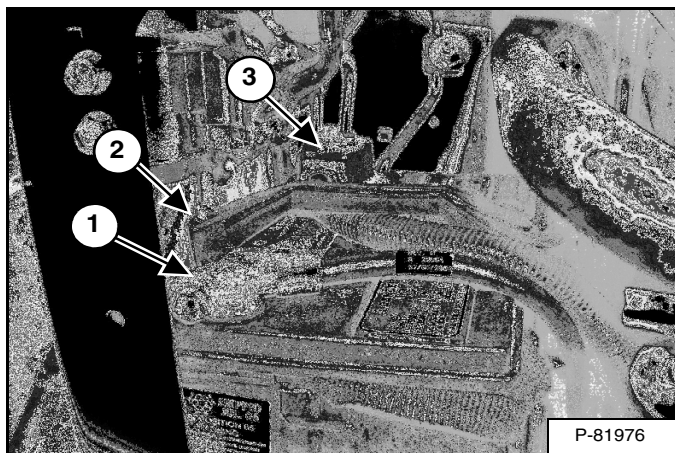

Ontkoppel de negatieve (-) accukabel (1) [Figuur 124].

Verwijder de aandrukklem van de accu (2) [Figuur 124].

Ontkoppel de positieve (+) kabel (3) [Figuur 124] van de accu.

Haal de accu van de lader.

OPMERKING: Raak tijdens het verwijderen of plaatsen van de accu in de lader geen metalen delen aan met de accuklemmen.

Figuur 125

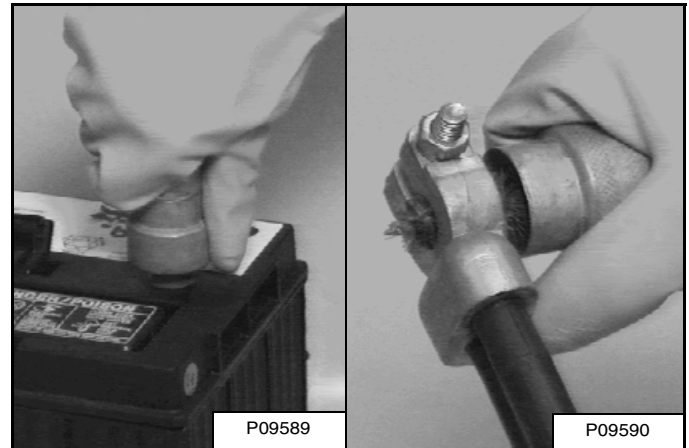

Reinig tijdens het installeren van een nieuwe of gebruikte accu steeds de klemmen en de kabeluiteinden [Figuur 125].

OPMERKING: Sluit de negatieve (-) kabel het laatst aan en verwijder hem het eerst om geen vonken te veroorzaken.

Sluit de positieve accukabel (+) aan.

Breng de accuklem aan en maak deze goed vast.

Sluit de negatieve (-) accukabel aan.

Sluit de achterdeur alvorens de lader te bedienen.

HYDRAULISCH / HYDROSTATISCH SYSTEEM

Controle en toevoegen van vloeistof

Parkeer de lader op een horizontaal oppervlak.

Laat de hefarmen zakken en kip de Bob-Tach volledig naar achteren.

Leg de motor stil en stap uit de lader. (Zie DE MOTOR STILLEGGEN EN DE LADER VERLATEN op pagina 57.)

Figuur 126

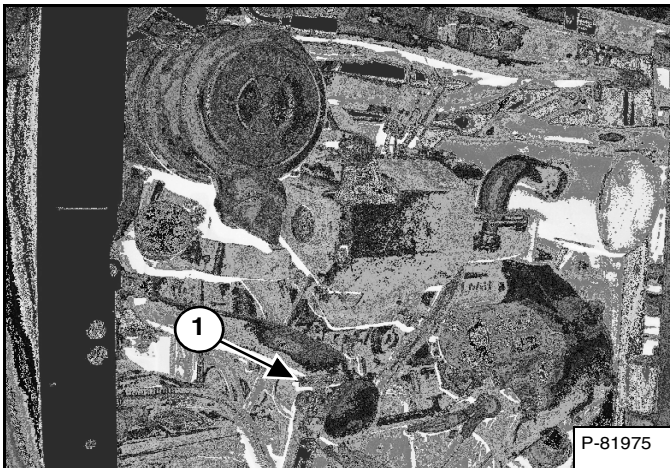

Verwijder de peilstok (1) [Figuur 126] en laat het oliepijl gedurende 10-5 seconden stabiliseren. Breng de peilstok aan en verwijder deze om het oliepijl te controleren.

OPMERKING: U moet het peil van de hydraulische olie de tijd laten om te stabiliseren voor het gecontroleerd wordt, anders kan de aflezing van de peilstok verkeerd zijn.

Voeg zo nodig vloeistof toe via de peilstok / vulbuis.

Hydraulische / hydrostatische vloeistoftabel

Figuur 127

HYDRAULISCHE / HYDROSTATISCHE VLOEISTOF AANBEBEVOLEN ISO VISCOSITEITSGRAAD (VG) EN VISCOSITEITSINDEX (VI)

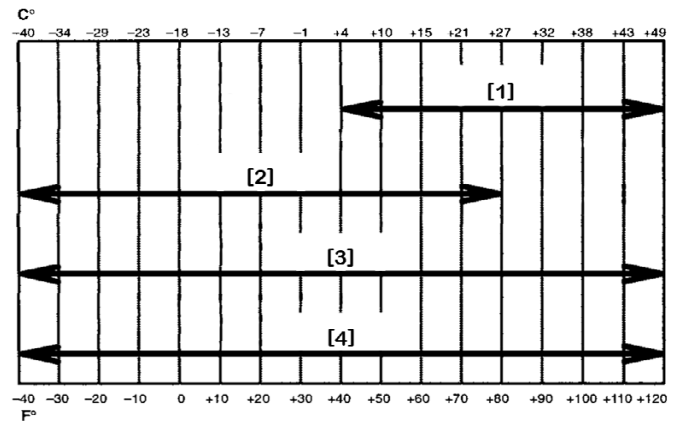

VERWACHTE TEMPERATUURBEREIK TIJDENS MACHINEGEBRUIK

- [1] VG 100; Minimum VI 120
- [2] VG 46; Minimum VI 140
- [3] Synthetische vloeistof; VG 46; Minimum VI 150
- [4] BOBCAT Hydraulische/hydrostatische vloeistof

Gebruik alleen de aanbevolen vloeistof in het hydraulisch systeem [Figuur 127].

HYDRAULISCH / HYDROSTATISCH SYSTEEM (VERVOLG)

Aftappen en verversen van hydraulische vloeistof

Voor het juiste onderhoudsinterval (zie ONDERHOUDSSHEMA op pagina 75).

Vervang de vloeistof als die vervuild is of na een grote reparatie.

Vervang altijd het hydraulische/ hydrostatische filter, wanneer u de hydraulische vloeistof vervangt. (Zie Verwijderen en vervangen van hydraulisch / hydrostatisch filter op pagina 101.)

Figuur 128

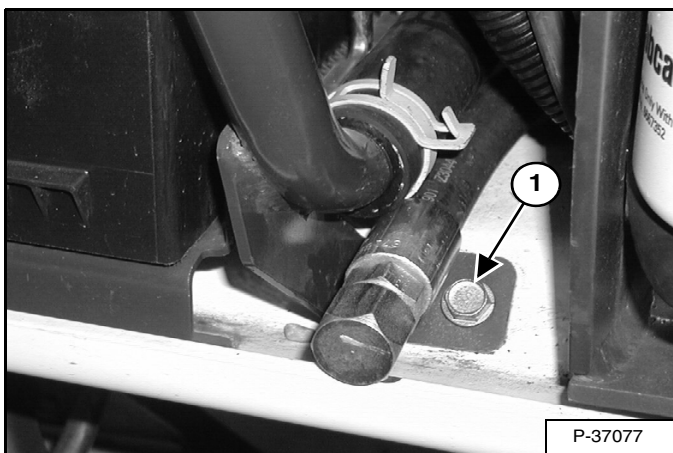

Verwijder de bout (1) [Figuur 128] van de beugel van de peilstok / vulbuis.

Figuur 129



Verwijder de peilstok uit de hydraulische vulbuis en roteer de buis naar een recipiënt [Figuur 129] het reservoir af te laten.

OPMERKING: Vloeistoffen als motorolie, hydraulische olie, koelmiddel enz. dienen op een milieuvriendelijke manier te worden afgevoerd. Sommige voorschriften vereisen dat gemorste of gelekte vloeistoffen op de grond op een specifieke manier verwijderd worden. Raadpleeg de lokale voorschriften voor de correcte afvoer.

Nadat de hydraulische vloeistof volledig is afgelaten moet de vul buis terug worden geroteerd naar de originele positie, en moet de bout (1) [Figuur 128] terug worden gemonteerd op de beugel van de vulbuis.

Vul het hydraulisch systeem met de juiste hoeveelheid en type van hydraulische vloeistof. (Zie Hydraulische / hydrostatische vloeistoftabel op pagina 99) en (zie Capaciteiten op pagina 124).

HYDRAULISCH / HYDROSTATISCH SYSTEEM (VERVOLG)

Verwijderen en vervangen van hydraulisch / hydrostatisch filter

Voor het juiste onderhoudsinterval (zie ONDERHOUDSSCHEMA op pagina 75).

Leg de motor stil en stap uit de lader. (Zie DE MOTOR STILLEGGEN EN DE LADER VERLATEN op pagina 57.)

Breng de bestuurderscabine omhoog. (Zie Opklappen op pagina 84.)

Figuur 130

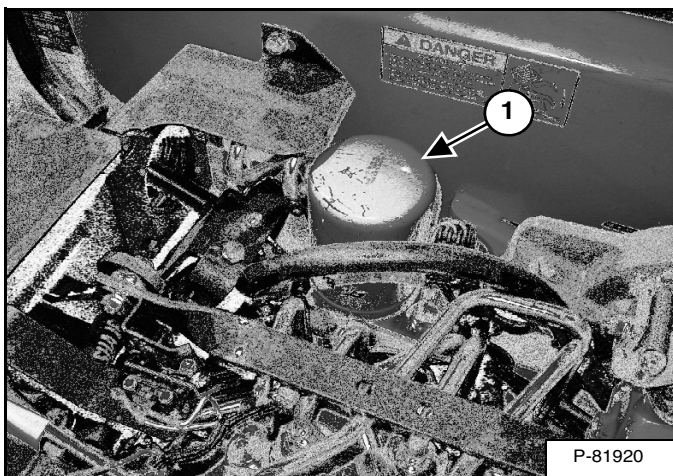

Verwijder het filter (1) [Figuur 130].

Maak het oppervlak van het filterhuis schoon op de plaats waar de afdichting van het filterpatroon contact maakt met de behuizing.

Smeer olie op de afdichting van het nieuwe filterpatroon. Plaats het filter en zet het met de hand vast.



VOORKOM LETSEL OF LEVENSGEVAAR

Veeg gemorste brandstof of olie steeds weg. Houd hitte, vlammen, vonken of brandende rookwaar weg van brandstof en olie. Indien niet omzichtig wordt omgesprongen met brandstoffen, is er ontploffings- en brandgevaar.

W-2103-0508

Laat de cabine neer. (Zie Neerklappen op pagina 85.)

Start de motor en bedien de hydraulische bedieningselementen.

Leg de motor stil en stap uit de lader. (Zie DE MOTOR STILLEGGEN EN DE LADER VERLATEN op pagina 57.)

Controleer het filter op lekken.



VOORKOM LETSEL OF LEVENSGEVAAR

Dieselbrandstof of hydraulische vloeistof onder druk kunnen huid of ogen binnendringen en leiden tot ernstige letsels of levensgevaar. Vloeistoflekken onder druk kunnen onzichtbaar zijn. Gebruik een stuk karton of hout om lekken op te sporen. Gebruik nooit uw blote hand. Draag een veiligheidsbril. Is er toch vloeistof in huid of ogen geraakt, raadpleeg dan onmiddellijk een arts die bekend is met dit probleem.

W-2072-0909

Controleer het vloeistofpeil en vul bij indien nodig. (Zie Controle en toevoegen van vloeistof op pagina 99.)

Ontluchttingsdop

Vervang de ontluchttingsdop volgens het juiste onderhoudsinterval. (Zie ONDERHOUDSSCHEMA op pagina 75.)

Breng de bestuurderscabine omhoog. (Zie Opklappen op pagina 84.)

Figuur 131

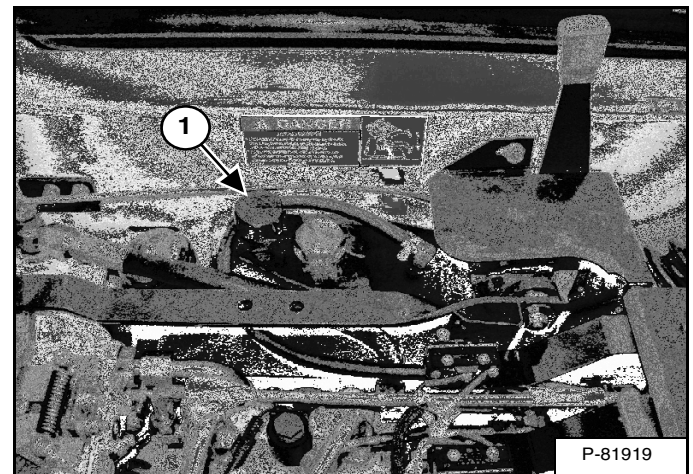

Maak de ruimte rond de ontluchttingsdop goed schoon.

Verwijder de ontluchttingsdop (1) [Figuur 131] en werp deze weg.

Plaats een nieuwe vuldop.

Laat de cabine neer. (Zie Neerklappen op pagina 85.)

VONKVRIJE UITLAAT

Reinigingsprocedure

Raadpleeg het ONDERHOUDSSCHEMA voor het onderhoudsinterval voor het reinigen van de vonkvrije uitlaat. (Zie ONDERHOUDSSCHEMA op pagina 75.)

Gebruik de machine niet met een defect uitlaatsysteem.

BELANGRIJK

Deze machine is af fabriek uitgerust met een vonkvrije uitlaat.

De vonkvrije uitlaat - indien aanwezig - moet worden schoon gemaakt om naar behoren te kunnen functioneren. De vonkkamer van deze vonkvrije uitlaat moet elke 100 bedrijfsuren worden geledigd.

Bij sommige modellen werkt de turbocompressor als vonkvrije uitlaat, en moet correct werken voor het afvoeren van vonken.

Als deze machine wordt gebruikt in bossen, struiken of grasland met brandgevaar, moet hij met een vonkvrije uitlaat worden uitgerust die naar behoren wordt onderhouden. Raadpleeg de lokale wetgeving en voorschriften betreffende het gebruik van een vonkvrije uitlaat.

I-2284-0909

Leg de motor stil en stap uit de lader. (Zie DE MOTOR STILLEGGEN EN DE LADER VERLATEN op pagina 57.)

Open de achterdeur.

Figuur 132

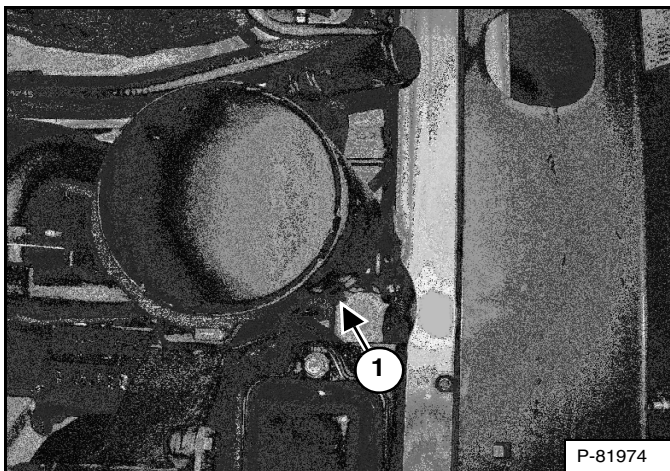

Verwijder de stop (1) [Figuur 132] onderaan de uitlaatdemper.

! WAARSCHUWING

Wanneer de motor tijdens een onderhoudsbeurt draait, moeten de bedienings- en stuurhendels in de neutrale stand staan en moet de parkeerrem zijn ingeschakeld. Het negeren van deze waarschuwing kan tot letsel of levensgevaar leiden.

W-2006-1209

Start de motor en laat hem ca. 10 seconden draaien terwijl een tweede persoon, met veiligheidsbril op, een stuk hout over de uitlaat van de demper houdt. Hierdoor worden vervuilende stoffen via de reinigungsopening afgevoerd.

Leg de motor stil en stap uit de lader. (Zie DE MOTOR STILLEGGEN EN DE LADER VERLATEN op pagina 57.)

Plaats de plug terug en zet hem vast.

Sluit de achterdeur.

! WAARSCHUWING

VOORKOM LETSEL OF LEVENSGEVAAR

Als een motor in een besloten ruimte draait, moet verse lucht voorzien worden om concentratie van uitlaatgassen te voorkomen. Als de motor ter plaatse stationair draait, voer dan de uitlaat naar buiten af. Uitlaatgassen bevatten reukloze en onzichtbare gassen die dodelijk kunnen zijn zonder waarschuwing.

W-2050-0807

! WAARSCHUWING

Leg de motor stil en laat de uitlaatdemper afkoelen alvorens de vonkkamer te reinigen. Draag een veiligheidsbril. Negeren van deze waarschuwing kan ernstig lichamelijk letsel tot gevolg hebben.

W-2011-1285

! WAARSCHUWING

Gebruik de lader nooit in een omgeving met ontplofbaar stof of gas of waar uitlaatgassen in contact kunnen komen met ontvlambaar materiaal. Geen rekening houden met deze waarschuwingen kan tot levensgevaarlijke letsels leiden.

W-2068-1285

ONDERHOUD BANDEN

Wielmoeren

Figuur 133

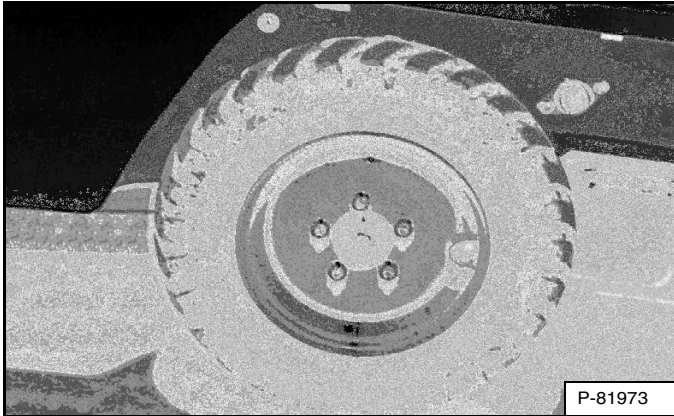

Raadpleeg het ONDERHOUDSSCHEMA voor het juiste onderhoudsinterval voor het controleren van de wielmoeren. **[Figuur 133].** (Zie ONDERHOUDSSCHEMA op pagina 75.)

Haal bij het aanbrengen van wielmoeren de moeren aan met 160 ft.-lb. (217 Nm).

Zet voor het controleren van het aanhaalkoppel de momentensleutel op 140 ft.-lb. (190 Nm) om te hard aanspannen te vermijden.

Roteren

Controleer regelmatig de banden op slijtage, beschadiging en verifieer de luchtdruk. Pomp de banden op tot de maximale druk die is aangegeven op de zijkant van de band

Figuur 134

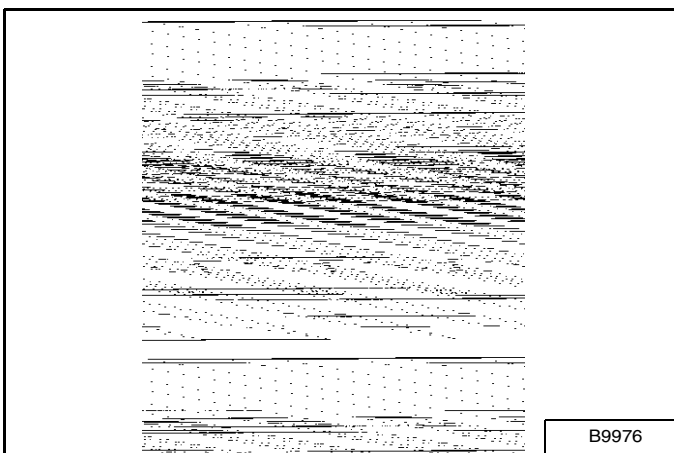

Achterbanden zullen meestal sneller slijten dan voorbanden. Wissel, om de bandenslijtage gelijkmatig te houden, de voorbanden om met de achterbanden **[Figuur 134].**

Het is van belang dat alle banden dezelfde maat hebben. Wanneer verschillende bandenformaten worden gebruikt zal elke band met een verschillende snelheid draaien en zo overmatige slijtage veroorzaken. De bandenprofielen van alle banden moeten in dezelfde richting wijzen.

De aanbevolen bandenspanning moet worden gehandhaafd om overmatige bandenslijtage, stabiliteitsverlies en hanteerbaarheid te handhaven. Controleer de juiste bandendruk vooraleer de lader te gebruiken.

Montage

Banden mogen enkel door bevoegd personeel worden vervangen dat de juiste procedures en correct en veilig gereedschap hanteert.

Alvorens banden of velgen te monteren, moet altijd worden gecontroleerd of deze de juiste afmetingen hebben. Controleer de velg- en bandrand altijd op beschadiging.

De velgflens moet schoon en vrij van roest zijn.

De bandrand en velgrand moet worden ingesmeerd met een rubbersmeermiddel alvorens de band te monteren.

Vermijd te hoge druk, aangezien dit kan leiden tot ernstig letsel en levensgevaar.

Controleer tijdens het oppompen regelmatig de spanning om overspanning te vermijden.



VOORKOM LETSEL OF LEVENSGEVAAR

Pomp banden niet harder op dan de hierboven gespecificeerde druk. Verkeerde bandenmontage kan leiden tot een explosie, wat kan resulteren in letsel of levensgevaar.

W-2078-0909



Pomp bij tot de MAXIMALE druk die is aangegeven op de bandenflank **GEEN** verschillende merken van banden door elkaar op dezelfde lader

I-2057-0909

EINDAANDRIJVING (KETINGKAST)

Controleren en toevoegen van olie

De kettingkast bevat de kettingwielen van de eindtransmissie en kettingen. Gebruikt hetzelfde olietype als het hydraulisch / hydrostatisch systeem.

Parkeer de lader op een horizontaal oppervlak.

Leg de motor stil en stap uit de lader. (Zie DE MOTOR STILLEGGEN EN DE LADER VERLATEN op pagina 57.)

Plaats assteunen onder de achterhoeken van het laderframe.

Ga in de lader en breng de hefarmen van de lader naar omhoog. Installeer de hefarmsteun. (Zie HEFARMSTEUN op pagina 81.)

Leg de motor stil en stap uit de lader. (Zie DE MOTOR STILLEGGEN EN DE LADER VERLATEN op pagina 57.)

Figuur 135

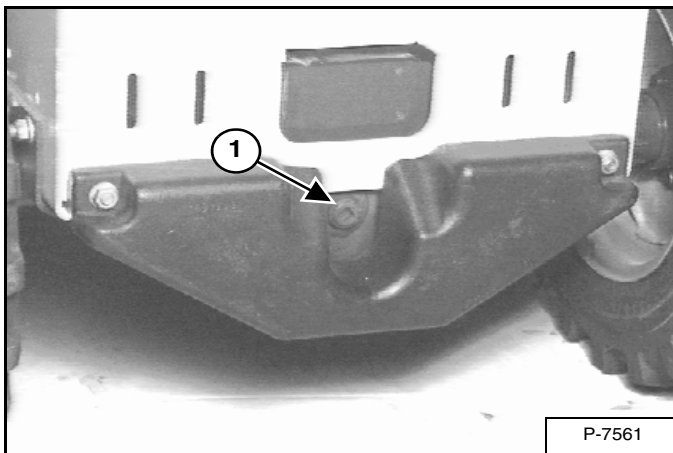

Verwijder de plug (1) [Figuur 135] van de voorzijde van de kettingkastbehuizing.

Als de olie via het gat kan worden bereikt met de vingertop is het oliepeil correct.

Als het oliepeil te laag is voer dan olie via de controledop toe tot deze uit het gat loopt.

Plaats de plug terug en zet hem vast.

Laat de hefarmen zakken. (Zie HEFARMSTEUN op pagina 81.)

Verwijder de assteunen.

Olie verwijderen en vervangen

Parkeer de lader op een horizontaal oppervlak.

Leg de motor stil en stap uit de lader. (Zie DE MOTOR STILLEGGEN EN DE LADER VERLATEN op pagina 57.)

Plaats assteunen onder de achterhoeken van het laderframe.

Ga in de lader en breng de hefarmen van de lader naar omhoog. Installeer de hefarmsteun. (Zie HEFARMSTEUN op pagina 81.)

Leg de motor stil en stap uit de lader. (Zie DE MOTOR STILLEGGEN EN DE LADER VERLATEN op pagina 57.)

Verwijder de stop (1) [Figuur 135] van de voorzijde van de kettingkastbehuizing.

Figuur 136

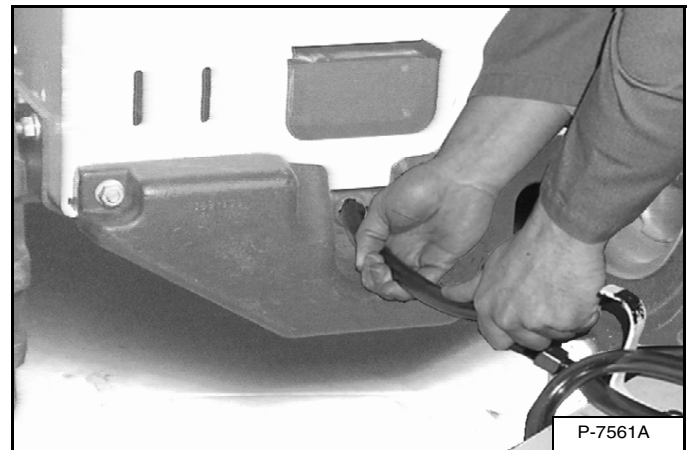

Zuig met behulp van een pomp de olie uit de kettingkast [Figuur 136].

Recycleer de gebruikte olie of ontdoe u ervan op milieuvriendelijke wijze.

Voeg nieuwe olie toe via de controledop toe tot deze uit het gat loopt.

Plaats de plug terug en zet hem vast.

Laat de hefarmen zakken. (Zie HEFARMSTEUN op pagina 81.)

Verwijder de assteunen.

DYNAMORIEM

Riem afstellen

Leg de motor stil en stap uit de lader. (Zie DE MOTOR STILLEGGEN EN DE LADER VERLATEN op pagina 57.)

Open de achterdeur. (Zie ACHTERDEUR (ACHTERKLEP) op pagina 87.)

Figuur 137

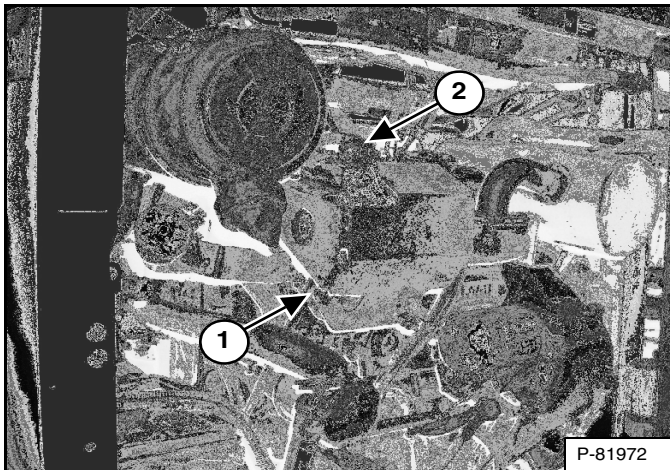

Draai de montagebout van de dynamo los (1) [Figuur 137].

Draai de stelbout los (2) [Figuur 137].

De riem heeft de juiste spanning als hij in het midden 1/4 in. (6 mm) samengedrukt kan worden wanneer een kracht van 15 lb. (67 N) op de riem wordt toegepast.

Draai de stel- en montagebout weer vast.

Sluit de achterdeur.

Riemvervangning

Leg de motor stil en stap uit de lader. (Zie DE MOTOR STILLEGGEN EN DE LADER VERLATEN op pagina 57.)

Open de achterdeur. (Zie ACHTERDEUR (ACHTERKLEP) op pagina 87.)

Draai de montage- en stelbouten van de dynamo (1 en 2) [Figuur 137] en ontspan de riem helemaal.

Verwijder de riem en plaats een nieuwe riem.

De riem heeft de juiste spanning als hij in het midden 1/4 in. (6 mm) samengedrukt kan worden wanneer een kracht van 15 lb. (67 N) op de riem wordt toegepast.

Draai de stel- en montagebout weer vast.

Sluit de achterdeur.

AANDRIJFRIEM

Riem afstellen

De aandrijfriem hoeft niet te worden bijgesteld. Deze riem is voorzien van een geveerde spanrol die voortdurend wordt bijgesteld.

Riemvervanging

Leg de motor stil en stap uit de lader. (Zie DE MOTOR STILLEGGEN EN DE LADER VERLATEN op pagina 57.)

Open de achterdeur en koppel de negatieve (-) kabel los van de accu.

Figuur 138

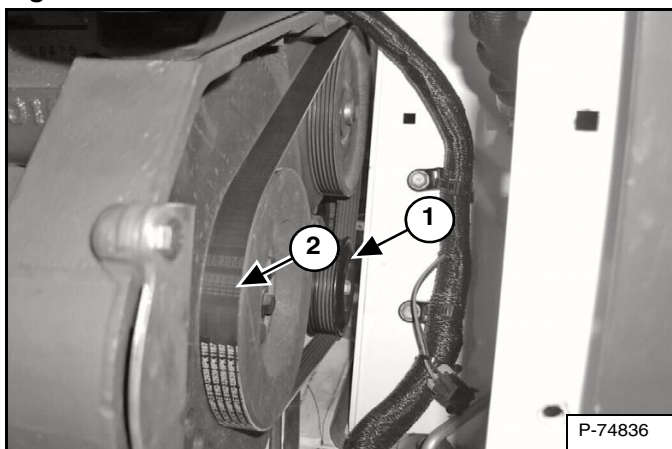

Gebruik een dopsleutel (zonder dop) om de riemspanner met veer (1) **[Figuur 138]** naar omhoog te bewegen.

Terwijl de riemspanner met veer wordt opgehouden kunt u de riem verplaatsen (2) **[Figuur 138]**.

Laat de riemspanner met veer voorzichtig zakken tot tegen zijn stop.

Monteer een nieuwe aandrijfriem door deze procedure in omgekeerde volgorde uit te voeren.

SMEREN VAN DE LADER

Smeerpunten

Smeer de lader op de aangegeven wijze om de best mogelijke prestaties te halen. (Zie ONDERHOUDSSCHEMA op pagina 75.)

Noteer de bedrijfsuren telkens wanneer u de Bobcat-lader smeert.

Gebruik voor het smeren van de lader altijd universeel smeervet op lithiumbasis van een goede kwaliteit. Breng smeervet aan tot het overtollige vet zichtbaar is.

Smeer de lader op de volgende punten:

Figuur 139

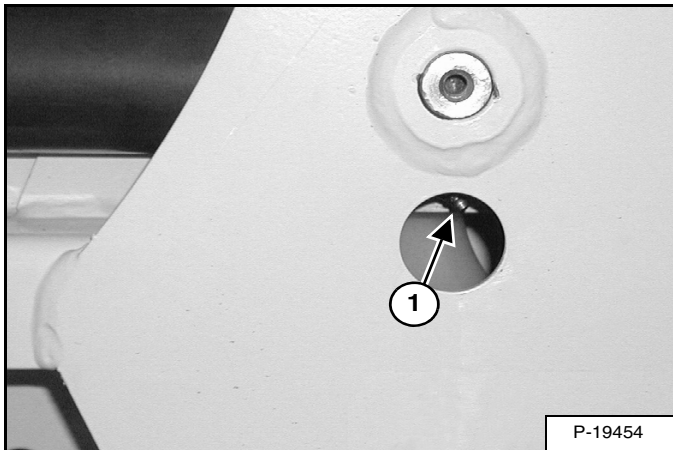

1. Bodemzijde van de hefcilinder (weerszijden) [Figuur 139].

Figuur 140

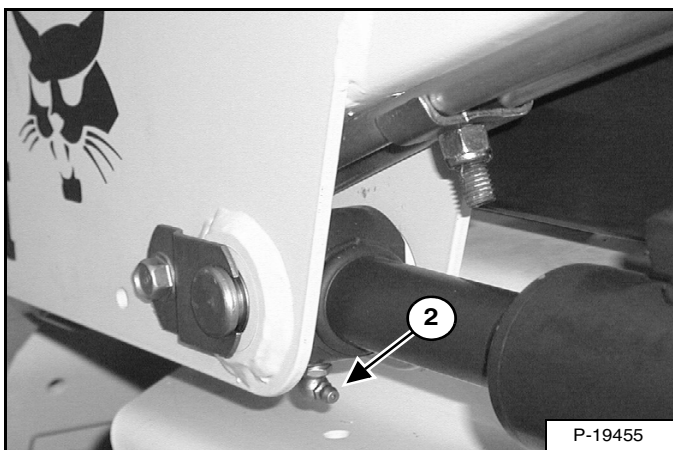

2. Stangeinde van de hefcilinder (beide zijden) [Figuur 140].

Figuur 141

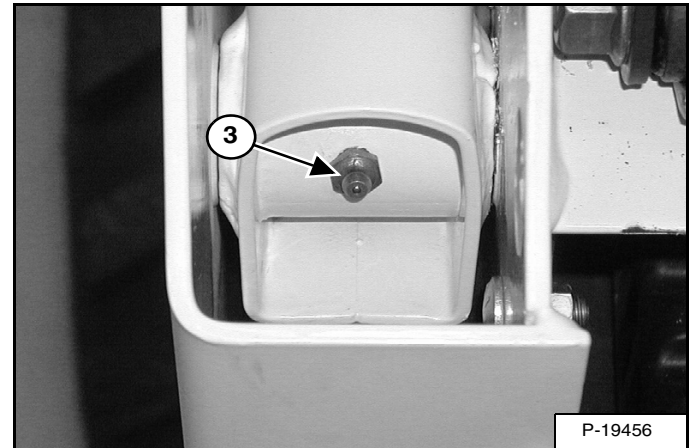

3. Scharnierpen van de hefarm (beide zijden) [Figuur 141].

Figuur 142

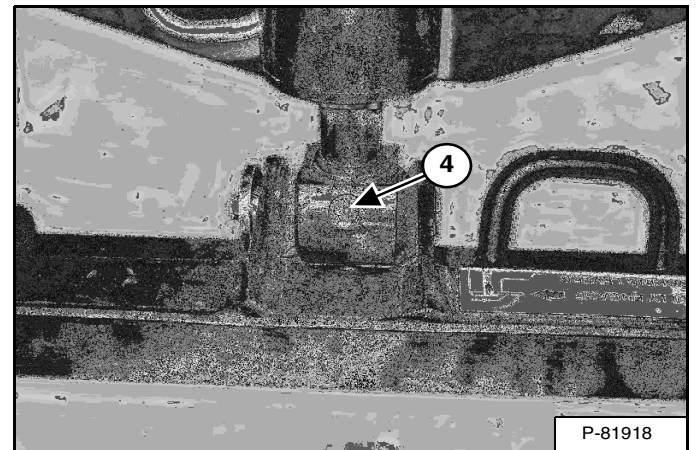

4. Stangeinde van de kipcilinder [Figuur 142].

SMEREN VAN DE LADER (VERVOLG)

Smeerpunten (vervolg)

Figuur 143

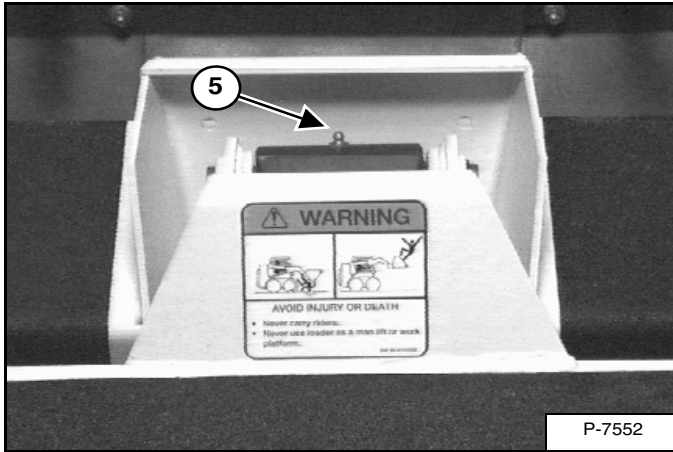

5. Basiskant van de kipcilinder [Figuur 143].

Figuur 144

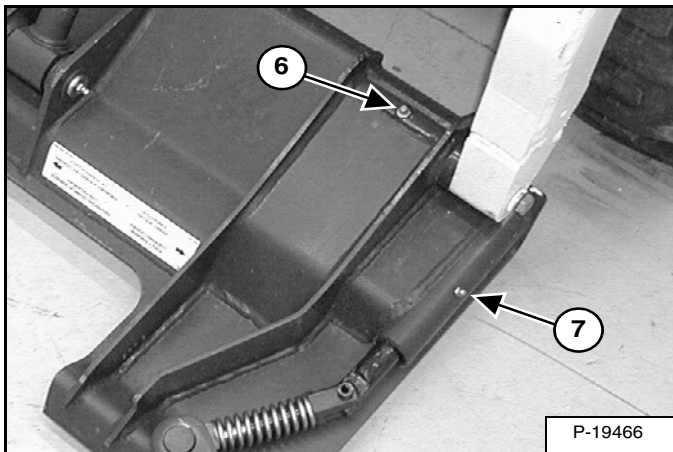

6. Scharnierpen van de Bob-Tach (beide zijden) [Figuur 144].

7. Bob-Tach wig (beide zijden) [Figuur 144].

Figuur 145

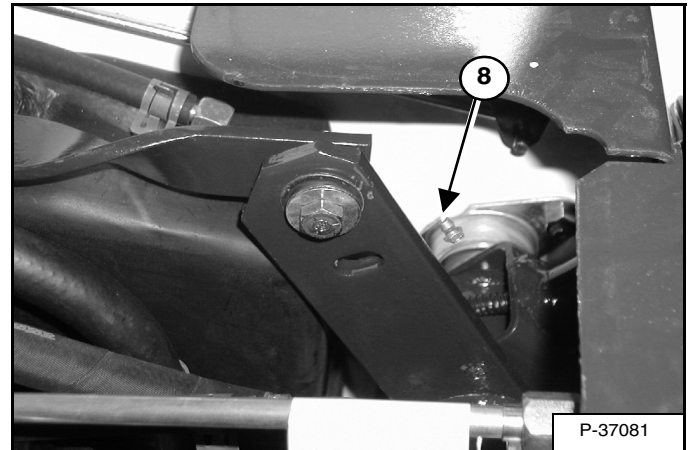

8. 250-uurs: lagers stuurhendelas (Beide zijden) [Figuur 145].

SCHARNIERPENNEN

Controle en onderhoud

Figuur 146

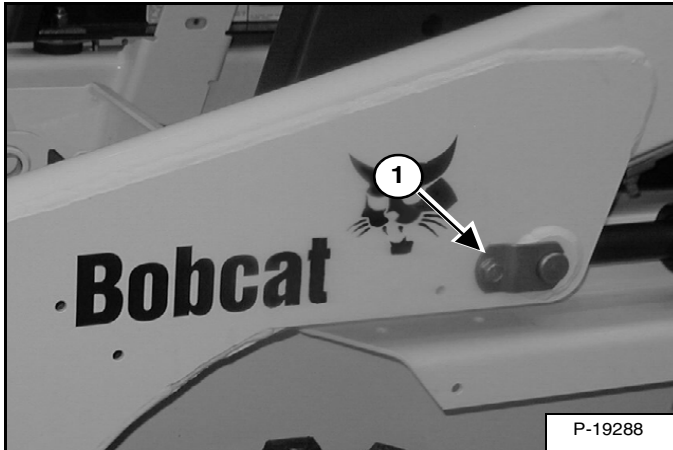

Figuur 147

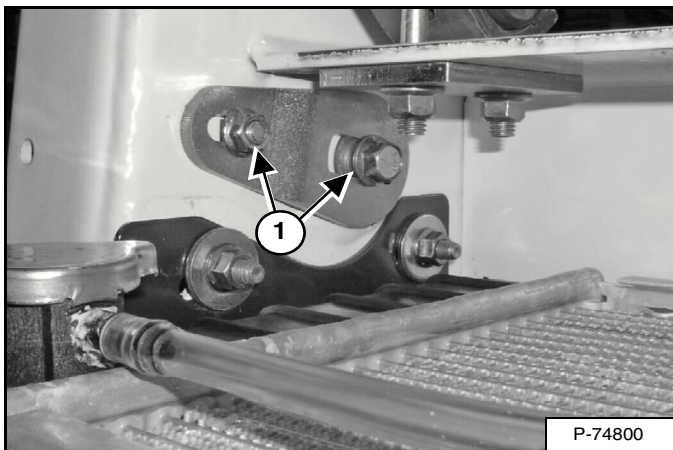

Alle scharnierpennen van hefarmen en cilinders hebben een grote pen die op haar plaats wordt gehouden door een borgbout en een borgmoer (1) [Figuur 146] en [Figuur 147].

Haal de moeren aan met 18 - 20 ft.-lb. (24 - 27 Nm).

Span niet te hard aan.

Figuur 148

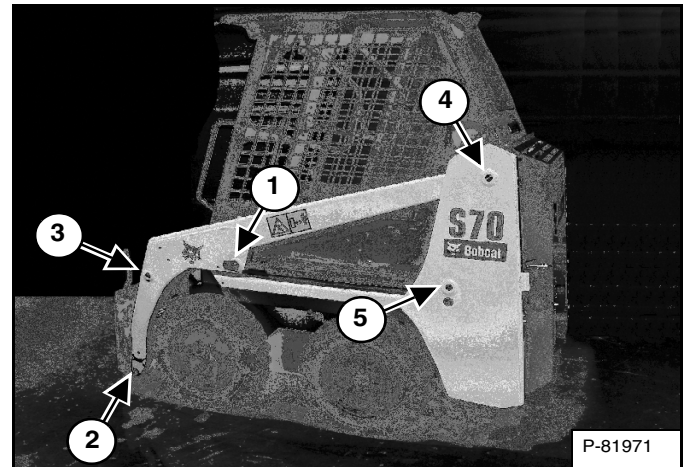

Figuur 149

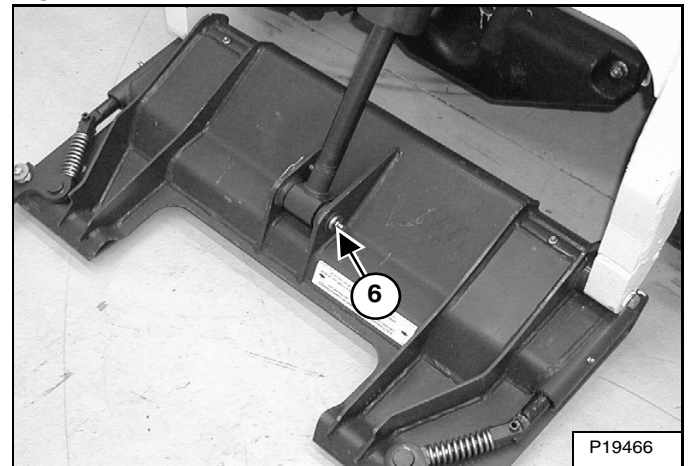

Controleer de volgende scharnierpennen (1 - 6) [Figuur 148] en [Figuur 149].

Herhaal voor (1 - 5) [Figuur 148] aan de tegenovergestelde zijde van de lader.

BOB-TACH

Controle en onderhoud

Figuur 150

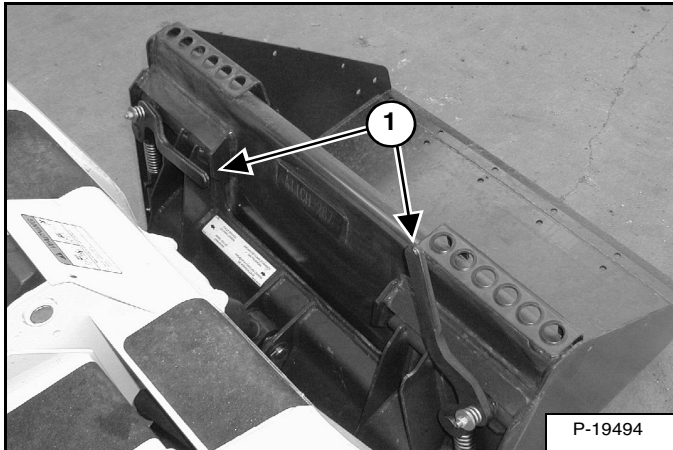

Beweeg de Bob Tach-hendels om de wiggen te "activeren" [Figuur 150].

De hendels en wiggen moeten ongehinderd kunnen bewegen.



VOORKOM LETSEL OF LEVENSGEVAAR

De Bob-Tach-wiggen moeten door de openingen in het montageframe van het aanbouwdeel steken. De hendels moeten volledig omlaag zijn en vergrendeld. Als de wiggen niet goed vast zitten, kan het aanbouwdeel loskomen.

W-2715-0208

Figuur 151

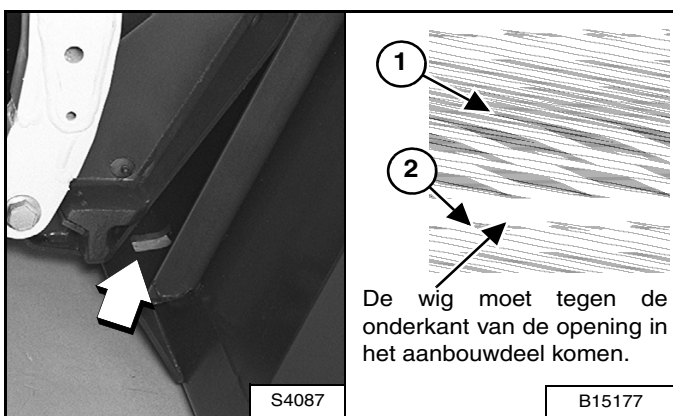

De wiggen (1) moeten door de openingen in het montageframe (2) van het aanbouwdeel steken [Figuur 151].

De veerbelaste wig (1) [Figuur 151] moet de onderrand van de opening in het aanbouwdeel raken (2).

Wanneer de wig niet tegen de onderkant van de opening komt [Figuur 151], zit het aanbouwdeel niet goed vast en kan het van de Bob-Tach vallen.

Figuur 152

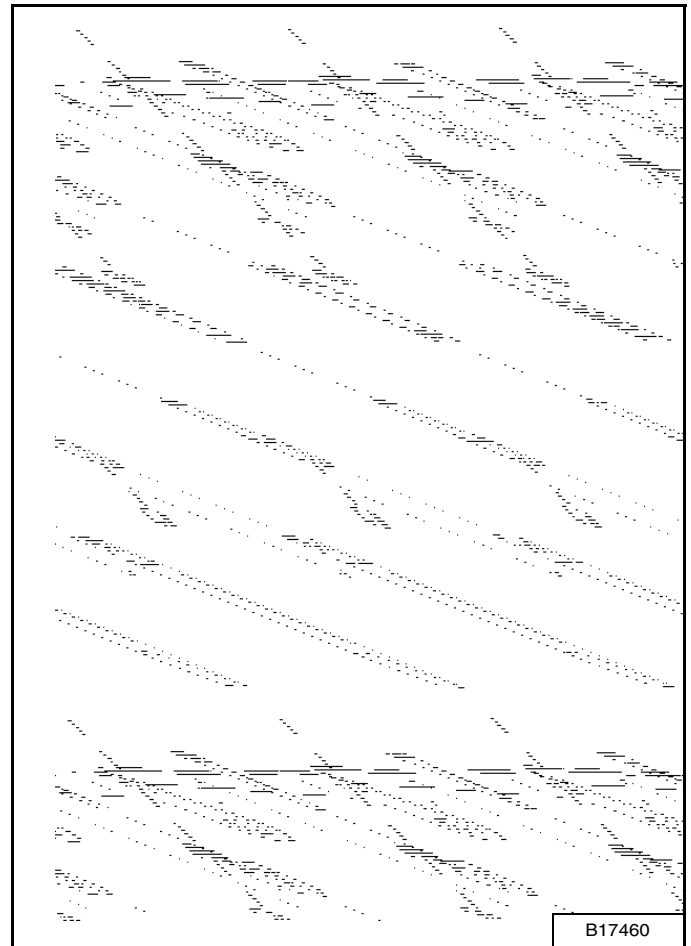

Controleer het montageframe van het aanbouwdeel en de Bob-Tach, de koppelstukken en de wiggen op overmatige slijtage of beschadiging [Figuur 152]. Vervang de onderdelen die beschadigd of misvormd zijn, of die ontbreken. Zorg dat alle bevestigingen goed zijn vastgezet.

Controleer op scheurvorming in de lasnaden. Contacteer uw Bobcat-verdeler voor herstellingen of onderdelen.

Smeer de wiggen. (Zie ONDERHOUDSSCHEMA op pagina 75) en (zie SMEREN VAN DE LADER op pagina 107).



OPSLAAN EN WEER IN GEBRUIK NEMEN VAN DE LADER

Opslag

Mogelijk moet uw Bobcat-lader soms voor een langere periode worden opgeslagen. Hierna volgt een lijst van in acht te nemen aandachtspunten vóór de opslag.

- Maak de lader grondig schoon, inclusief de motorruimte.
- Smeer de lader.
- Vervang versleten of beschadigde onderdelen.
- Parkeer de lader op een droge beschutte plaats.
- Laat de hefarmen helemaal zakken en plaats de laadbak plat op de grond.
- Plaats blokken onder het frame om het gewicht van de banden te halen.
- Smeer vet op alle onbedekte cilinderstangen.
- Giet brandstofstabilisator in de brandstoftank en laat de motor enkele minuten draaien om de stabilisator naar de pomp en de brandstofinjectoren te laten vloeien.
- Tap het koelsysteem af en spoel het. Vul opnieuw met voorgemengd koelmiddel.
- Vervang alle vloeistoffen en filters (motor, hydraulisch/hydrostatisch systeem).
- Vervang luchtfilter, verwarmings- en aircofilters.
- Zet alle bedieningsorganen in neutrale stand.
- Haal de accu uit de lader. Controleer of het elektrolytniveau voldoende is en laad dan de accu op. Berg de accu vorstvrij, koel en droog op en laad hem regelmatig op tijdens de opslagperiode.
- Dek de opening van de uitlaatpijp af.
- Breng een bord op de machine aan om aan te duiden dat zij is opgeslagen.

Weer in gebruik nemen

Nadat de Bobcat-lader in opslag is geweest, moet een reeks controles en handelingen worden verricht alvorens hem opnieuw in gebruik te nemen.

- Controleer de motor en het hydraulische oliepeil; controleer het koelmiddelniveau.
- Monteer een volledig opgeladen accu.
- Verwijder vet van onbedekte cilinderstangen.
- Controleer de spanning van alle riemen.
- Controleer of alle afdekplaten en beschermingen zijn aangebracht.
- Smeer de lader.
- Controleer de bandenspanning en haal de blokken onder het frame vandaan.
- Verwijder de afdekking van de opening van de uitlaatpijp af.
- Start de motor en laat hem enkele minuten draaien terwijl u nakijkt of de instrumentenpanelen en systemen goed werken.
- Bedien de machine, controleer de goede werking.
- Leg de motor stil en controleer op lekken. Repareer indien nodig.



Bobcat®



SYSTEEMINSTELLINGEN EN ANALYSE

| | |
|--|-----|
| PROBLEMEN OPLOSSEN | 115 |
| Problemen oplossen de motor | 115 |
| Problemen oplossen het hydraulisch systeem | 116 |
| Problemen oplossen het hydrostatisch systeem | 116 |
| BOBCAT VERGRENDINGSSYSTEEM (BICS) | 117 |
| Problemen oplossen | 117 |
| Weergave Diagnose- / Onderhoudscodes | 117 |



Bobcat®

PROBLEMEN OPLOSSEN

Met de volgende informatie kunt u de meeste problemen identificeren die zich op de lader zouden kunnen voordoen. De serviceprocedures voor het verhelpen van problemen met de lader kunnen in deze handleiding op de aangegeven pagina's worden teruggevonden. Sommige procedures zijn met DS (Dealer Service) gemarkeerd en mogen alleen uitgevoerd worden door gekwalificeerd onderhoudspersoneel van Bobcat.



VOORKOM LETSEL OF LEVENSGEVAAR

Bij het werken met de machine:

- Houd de veiligheidsgordel strak aangesnoerd.
- Klap de stoelbeugel neer.
- Houd de voeten op de bedieningspedalen of voetsteunen en de handen aan de bedieningshendels.

W-2261-0909

Problemen oplossen de motor

| PROBLEEM | OORZAAK | OPLOSSING |
|---|--|---|
| De motor zal niet aanslaan met startmotor. | Accu is leeg. | Laad accu op en zoek de oorzaak voor het ontladen |
| | Kabels zitten los of zijn bedekt met vuil. | Maak de accukabels schoon en maak ze goed vast. |
| | Startmotor, spoel of bedrading beschadigd. | Controleer het startcircuit. |
| Motor draait met startmotor, maar slaat moeilijk aan. | Verkeerde startprocedure. | Pas de juiste startprocedure toe. |
| | Brandstoftank is leeg. | Voeg brandstof toe. |
| | Vuil of water in het brandstofsysteem. | Voer het nodige onderhoud uit. |
| | Beschadigde brandstofpomp. | Voer de nodige reparatie uit. |
| | Brandstoffilter is vuil. | Installeer een nieuw filter. |
| | Er zit een lek in de brandstoflijn. | Voer de nodige reparatie uit. |
| | Verkeerde olietype in de motor. | Zie oliespecificaties. |
| | Motor lijdt compressieverlies. | Herstel de motor. |
| | Motor is oververhit. | Controleer het koelsysteem. |
| | Slechte brandstofkwaliteit. | Gebruik verse brandstof van goede kwaliteit. |
| De motor levert weinig vermogen en draait met schokken. | Er zit vuil, water of lucht in het brandstofsysteem. | Maak schoon en repareer indien nodig. |
| | Motor is oververhit. | Controleer het koelsysteem. |
| | Afstelling regelaar is verkeerd. | Controleer en maak zo nodig de juiste afstellingen. |
| | Vuile luchtfilter. | Controleer luchtfilter, vervang de filter indien nodig. |
| | Motor lijdt compressieverlies. | Herstel de motor. |
| Motor oververhit. | Koelsysteem is vervuild. Luchtkanaal is verstopt. | Maak koelsysteem schoon. |
| | Motorbescherming beschadigd of verdwenen. | Herstel of vervang. |
| | Motor is overbelast. | Laat draaien bij hoog toerental. |

PROBLEMEN OPLOSSEN (VERVOLG)

Problemen oplossen het hydraulisch systeem

| PROBLEEM | OORZAAK | OPLOSSING |
|---|---|---|
| Geen hydraulische werking. | Geen hydraulische vloeistof. | Controleer het vloeistofpeil en vul bij indien nodig. |
| | Pedalen zijn niet gekoppeld. | Controleer de verbinding. Repareer indien nodig. |
| | Ontlastingsklep is beschadigd. | Vervang de ontlastingsklep. |
| | Hydraulische pomp is beschadigd. | Controleer de pomp en vervang deze indien nodig. |
| | Hydraulisch vloeistof is te dik. (lage temperatuur) | Laat de motor draaien om de hydraulische vloeistof op te warmen. |
| Hydraulische werking is schokkerig. | Peil hydraulische vloeistof laag. | Controleer het vloeistofpeil en vul bij indien nodig. |
| Hydraulische werking is traag. | Pedaal raakt vloer of brokstukken onder pedaal. | Controleer instellingen. Verwijder vuil. |
| | Cilinders lekken intern. | Controleer de staat van de cilinders en repareer zo nodig. |
| | Hydraulische pomp is beschadigd. | Controleer de pomp en vervang deze indien nodig. |
| | Regelklep is beschadigd. | Controleer klep en repareer indien nodig. |
| | Hydraulisch vloeistof is te dik. (lage temperatuur) | Laat de motor draaien om de hydraulische vloeistof op te warmen. |
| Cilinders lekken vloeistof. | Beschadiging van cilinderstangen of dichtingen. | Herstel cilinders. |
| Er gaat geen hydraulische vloeistof naar de koppelingen voorste hydrauliek. | Klep hulp-hydraulische blokkering gesloten. | Controleer klep voor hulp-hydraulische blokkering en spoel of deze correct werken. Herstel of vervang zo nodig. |



Problemen oplossen het hydrostatisch systeem

| PROBLEEM | OORZAAK | OPLOSSING |
|---|---|--|
| Geen aandrijving aan beide zijden. | Peil hydraulische vloeistof laag. | Controleer vloeistofpeil Vul zo nodig bij. |
| | de 10-micronfilter is beschadigd. | Vervang filter. |
| | Beschadigde tandwielpompe. | Controleer de tandwielpompe en vervang deze indien nodig. |
| Geen aandrijving aan één zijde. | Hydrostatisch systeem is beschadigd. | controleer hydrostatisch systeem. |
| | Regelverbinding is ontkoppeld. | Herstel verbinding. |
| Machine trekt naar één kant toe. | Verkeerde bandendruk. | Controleer alle banden |
| | Interferentie stuurverbinding. | Controleer de stuurverbinding. |
| | Beschadigde hydrostatische pompe / motor. | Controleer systeem. |
| Machine beweegt wanneer hendels in de neutrale stand staan. | Stuurverbinding ontregeld | Regel de stuurverbinding. |
| Systeem is oververhit. | Peil hydraulische vloeistof laag. | Controleer vloeistofpeil |
| | Filter verstopt. | Installeer een nieuw filterpatroon. |
| | Laaddruk laag | Controleer omloopklep. |
| | Bobcat is overbelast. | Gebruik het aanbouwdeel van de juiste maat en laat de motor op draaien bij hoog toerental. |
| | Hydrostatische transmissie beschadigd. | controleer hydrostatisch systeem. |

BOBCAT VERGREDELINGSSYSTEEM (BICS)

Problemen oplossen

De volgende lijst geeft de mogelijke oorzaken aan wanneer de lampjes van het BICS-systeem luit zijn of knipperen, en de bijhorende onderhoudscodes. (Zie PROBLEMEN OPLOSSEN op pagina 115.)

| Verklikkerlampje | Lampje aan | Lampje uit | Effect op de bediening van de lader wanneer lampje aan is. |
|---|---|---|--|
|  ① | Stoelbeugel <u>naar</u> boven. | Stoelbeugel naar beneden. | Hef- en kipfuncties werken niet. |
|  ② | Regelklep <u>kan niet</u> worden gebruikt. | Regelklep kan worden gebruikt. | Hef- en kipfuncties werken niet. |
|  ③ | Lader kan noch vooruit noch achteruit worden bewogen. | Lader <u>kan</u> vooruit en achteruit worden bewogen. | Lader kan noch vooruit noch achteruit worden bewogen. |

Weergave Diagnose- / Onderhoudscodes

Het verklikkerlichtje van de stoelbeugel (1), verklikkerlichtje klep (2) en verklikkerlichtje parkingrem (3) zal knipperen om ONDERHOUDSCODES aan te geven. Deze lampjes kunnen knipperen terwijl de motor loopt of met de motor op OFF en de sleutel op ON.

OPMERKING: Veelvuldige ONDERHOUDSCODES en/of abnormale symptomen kunnen worden veroorzaakt door een gecorrodeerde of losse massaverbindingen. Controleer massaverbinding en beide accuverbindingen.

De onderstaande lijst bevat ONDERHOUDSCODES. Deze codes helpen het analyseren van de controlefuncties van uw Bobcat-lader. Sommige onderhoudsprocedures mogen ALLEEN uitgevoerd worden DOOR GEKWALIFICEERD ONDERHOUDSPERSONEEL VAN BOBCAT.

| Verklikkerlampje | LED | Functie | Storing |
|------------------|--------------------------------|------------------------------------|-------------------------|
| 1 | Stoelbeugel - 2 keer knipperen | Stoelsensor | Te laag |
| | | 8 Voltsensor voeding | Te laag |
| 1 | Stoelbeugel - 3 keer knipperen | Stoelsensor | Te hoog |
| | | 8 Voltsensor voeding | Te hoog |
| 2 | | | |
| 2 | Klep - 2 keer knipperen | Spoel hydraulische afsluitklep | Kortgesloten naar accu |
| 2 | Klep - 3 keer knipperen | Spoel hydraulische afsluitklep | Kortgesloten naar massa |
| 2 | Klep - 4 keer knipperen | Spoel hydraulische afsluitklep | Open Circuit |
| 3 | | | |
| 3 | Parkeerrem - 1 keer knipperen | Solenoïde houdrelais traction-lock | Open Circuit |
| 3 | Parkeerrem - 2 keer knipperen | Solenoïde houdrelais traction-lock | Kortgesloten naar accu |
| 3 | Parkeerrem - 3 keer knipperen | Solenoïde houdrelais traction-lock | Kortgesloten naar massa |
| 3 | Parkeerrem - 4 keer knipperen | Output trekrelais traction-lock | Open Circuit |
| 3 | Parkeerrem - 5 keer knipperen | Output trekrelais traction-lock | Fout On |
| | | Tractierelais foutief ON | Fout On |
| 3 | Parkeerrem - 6 keer knipperen | Output trekrelais traction-lock | Fout Off |
| | | Tractierelais foutief ON | Fout Off |



Bobcat®



SPECIFICATIES

| | |
|---------------------------------|-----|
| (S70) LADER SPECIFICATIES | 121 |
| Machinafmetingen | 121 |
| Prestaties | 122 |
| Motor | 122 |
| Bediening | 122 |
| Aandrijfsysteem | 123 |
| Hydraulisch systeem | 123 |
| Elektrisch | 124 |
| Capaciteiten | 124 |
| Banden | 124 |
| Brandstofverbruik | 124 |
| Milieuvriendelijk | 124 |
| Temperatuurbereik | 124 |



Bobcat®



(S70) LADER SPECIFICATIES (VERVOLG)

Prestaties

| | |
|---|--|
| Nominale werkcapaciteit (ISO) | 700 lb. (318 kg) |
| Kiplast (ISO Rating) | 1512 lb. (686 kg) |
| Bedrijfsgegewicht | 2795 lb. (1268 kg) |
| SAE Uitbreekkracht - Heffen - Kippen | 1935 lb. (8607 N) 1950 lb. (8674 N) |
| Rijsnelheid | 0 - 6,1 MPH (0 - 9,8 km/u) |
| Duwkracht | 2140 lb. (9519 N) |

Motor

| | |
|---------------------------|---|
| Merk / Model | Kubota D1005-E3B-BC-3 |
| Brandstof / koeling | Diesel / vloeistof |
| Paardenkracht (SAE Netto) | 22,5 PK (16,8 kW) bij 3000 TPM |
| Koppel (SAE Netto) | 45,6 ft.-lb. (62,8 Nm) bij 2200 TPM |
| Aantal cilinders | Drie |
| Cilinderinhoud | 61,08 cu. in. (1,0 L) |
| Boring / Slag | 2,99 in. / 2,90 in. (76,0 mm / 73,6 mm) |
| Smering | Druksysteem met tandwielpompe en filter |
| Ventilatie krukaskast | Gesloten ventilatie |
| Luchtreiniging | Droog vervangbare papierpatroon met afzonderlijk veiligheidselement |
| Ontsteking | Compressie dieselbrandstof |
| Luchtinlaat | Zonder drukvulling |
| Laag toerental | 1125 - 1175 TPM |
| Hoog toerental | 3125 - 3175 TPM |

Bediening

| | |
|---|---|
| Besturingssysteem voertuig | Richting en snelheid bediend door twee stuurhendels. |
| Laderhydrauliek - Heffen en kippen - Hulphydrauliek vooraan (standaard) | Bediend met afzonderlijke pedalen. Bediend via zijdelingse beweging van de rechterstuurhendel. |
| Motor | Hendel snelheidsbediening; startschakelaar met sleutel of optioneel sleutelvrij startpaneel en functiefout uitschakeling. |
| Starthulp | Gloeibougie - automatisch geactiveerd door Sleutelschakelaar als door Sleutelvrije bediening. |
| Bedrijfsrem | Twee onafhankelijke hydrostatische systemen die door middel van twee stuurhendels worden bediend. |
| Secundaire rem | Een van de hydrostatische transmissies. |
| Parkeerrem (standaard) | Mechanische schijf, handbediende schakelaar op instrumentenpaneel. |

(S70) LADER SPECIFICATIES (VERVOLG)

Aandrijfsysteem

| | |
|----------------------------|--|
| Hoofdaandrijving | Hydrostatische 4-wielaandrijving |
| Transmissie | Traploze hydrostatische tandemzuigerpompen, die twee volledig omkeerbare hydrostatische motoren aandrijven |
| Eindaandrijving | Voorgespannen eideloze rollenketting nr. 60 HS (zonder hoofdschalm) en kettingwielen in gesloten kettingkast met oliesmering. (De kettingen behoeven niet periodiek aangespannen te worden). Twee kettingen per kant zonder vrijloopwiel |
| Totale motor/wiel-reductie | 31,25:1 |
| Afmeting as | 1,50 inches (37,6 mm), warmtebehandeld |
| Wielbouten | Vijf wielbouten van 9/16 inch die bevestigd zijn aan de asnaven |

Hydraulisch systeem

| | |
|---------------------------------------|--|
| Type pomp | Door motor aangedreven, tandwielpomp |
| Pompvermogen | 8,9 GPM (33,7 L/min.) bij 3150 TPM motor |
| Filters | Vervangbaar synthetisch doorstroomelement van 10-micron |
| Systeemontlasting bij snelkoppelingen | 3000 PSI (20,7 MPa) |
| Hydraulische cilinders | Dubbelwerkend; kipcilinder met schokdemper bij storten en inkippen |
| Boringdiameter: | Hefcilinder (2) 2,00 in. (50,8 mm) Kipcilinder (1) 3,00 in. (76,2 mm) |
| Stangdiameter: | Hefcilinder (2) 1,25 in. (31,8 mm) Kipcilinder (1) 1,25 in. (31,8 mm) |
| Slag: | Hefcilinder (2) 21,88 in. (555,8 mm) Kipcilinder (1) 10,56 in. (268,2 mm) |
| Regelklep | Drie spoelen, open midden met veerklemming bij het heffen en zweven en klemming spoel hulphydrauliek |
| Vloeistofleidingen | SAE Standaard buisleidingen, slangen en koppelstukken. |
| Hydraulische functietijden: | |
| Optiltijd hefarmen | 3,6 seconden |
| Zaktijd hefarmen | 2,7 seconden |
| Bak uitkippen | 2,1 seconden |
| Terugdraaitijd bak | 1,7 seconden |

(S70) LADER SPECIFICATIES (VERVOLG)

Elektrisch

| | |
|--------------------|---|
| Dynamo | Riemaandrijving 65 A geventileerd |
| Accu | 12 volt, 600 A koude start bij 0° F (-18° C) 115 minuten reservecapaciteit bij 25 A |
| Startmotor | 12 V, tandwielreductietype, 3,62 PK (2,7 kW) |
| Instrumentenpaneel | Meters: urenteller, motortemperatuur, brandstofmeter (op tank). Waarschuwinglampjes: motoroliedruk, hydrostatische laaddruk en temperatuur hydraulische olie. Andere: BICS-functie (op BICS-controller - vergrendelingsstelsel). |

Capaciteiten

| | |
|---------------------------------------|-------------------|
| Motorkoelsysteem | 6,0 qt. (5,7 L) |
| Brandstof | 6,5 Gal. (24,6 L) |
| Motorsmeering met filter | 5,0 qt. (4,7 L) |
| Hydraulisch / hydrostatisch reservoir | 5,3 qt. (5 l) |
| Hydraulisch / hydrostatisch systeem | 4,0 Gal. (15,1 L) |
| Kettingkast reservoir | 3,0 Gal. (11,4 L) |

Banden

| | |
|-----------------|---|
| Standard Duty | 23 - 5,70 x 12 Bobcat Standard Duty 4 Lagen |
| Aanbevolen druk | Pomp bij tot de MAXIMALE druk die is aangegeven op de zijkant van de band GEBRUIK GEEN verschillende merken banden door elkaar op dezelfde lader |

Brandstofverbruik

| | | | | |
|---------------------------|--------------------|--------------------|-------------------|-------------------|
| Motorbelasting | Volledig - 100% | Hoog - 70% | Gemiddeld - 50% | Laag - 30% |
| Brandstofverbruik per uur | 1,47 Gal. / 5,56 L | 0,98 Gal. / 3,71 L | 0,8 Gal. / 3,03 L | 0,7 Gal. / 2,65 L |

OPMERKING: De brandstofverbruikstabel dient uitsluitend als richtlijn. Het daadwerkelijke verbruik kan variëren.

Milieuvriendelijk

| | | |
|---|---------------------------|--|
| | Geluid- / trillingsniveau | Onduidelijkheden (indien van toepassing) |
| Geluidsniveau LpA (EU-Richtlijn 2000/14/EG) | 97 dB(A) | --- |
| Geluidsniveau in de cabine (ISO 6396) | 87,6 dB(A) | --- |
| Lichaamstrillingen (ISO 2631-1) (limiet 0,5 m/s ²) | 0,227 m/s ² | --- |
| Hand-arm trillingen (ISO 5349-1) (limiet 2,5 m/s ²) | 1,426 m/s ² | --- |

Temperatuurbereik

| | |
|---------------------|-----------------------------------|
| Bediening en opslag | -5,8° - +109,4° F (-21° - +43° C) |
|---------------------|-----------------------------------|



GARANTIE

GARANTIE 127



Bobcat®

GARANTIE

GARANTIE

BOBCAT LADERS

DOOSAN TRADING LIMITED verleent de garantie aan zijn erkende verdelers die op hun beurt de garantie verlenen aan de eindgebruiker / eigenaar dat elke nieuwe Bobcat-lader vrij is van aangetoonde defecten in materiaal en vakmanschap gedurende twaalf maanden vanaf de datum van levering aan de eindgebruiker / eigenaar of gedurende 2.000 werkuren met de machine, naar gelang welk het eerst wordt bereikt.

Tijdens de garantieperiode zal de erkende Bobcat-verdeler, naar keuze van DOOSAN TRADING LIMITED, eventuele onderdelen van het Bobcat-product die defect raken ingevolge materiaalgebreken of gebreken in vakmanschap, kosteloos en zonder berekening van werkuren en verplaatsing van monteurs repareren of vervangen. De eindgebruiker / eigenaar moet de erkende Bobcat-verdeler onmiddellijk schriftelijk op de hoogte brengen van het defect en hem voldoende tijd geven voor de vervanging of herstelling. DOOSAN TRADING LIMITED kan, naar eigen goeddunken, vragen dat defecte onderdelen teruggestuurd worden naar de fabriek. Het transport van het Bobcat-product naar de erkende Bobcat-verdeler voor werken onder garantie geschiedt op verantwoordelijkheid van de eindgebruiker / eigenaar.

Onderhoudsschema's moeten nageleefd worden, voorzien van documentatie en er moet gebruik worden gemaakt van originele onderdelen / smeermiddelen. Olie en smeermiddelen, koelvloeistoffen, filterelementen, afstellingsonderdelen, lampen, zekeringen, onderdelen van het ontstekingsstelsel (gloeibougies, brandstofinjectiepompen, injectoren), ventilatorriemen van de dynamo, aandrijfriemen en andere items die onderhevig zijn aan hoge slijtage vallen niet onder deze garantie. Pennen en bussen worden beschouwd als gewone verbruiksproducten en vallen niet onder de waarborg.

De garantie geldt niet voor banden of andere toebehoren die niet door Bobcat zijn vervaardigd. Voor die producten zal de eigenaar alleen aanspraak kunnen maken op de eventuele garantie van de respectievelijke fabrikanten. Deze garantie dekt geen schade die resulteert uit verkeerd gebruik, ongevallen, wijzigingen, gebruik van het Bobcat-product met een door Bobcat niet-goedgekeurde laadbak of aanbouwdeel, belemmering van de luchtstroming of niet-naleving van de instructies in verband met het onderhoud of gebruik van het Bobcat-product.

DOOSAN TRADING LIMITED SLUIT ANDERE CONDITIES, GARANTIES OF VERTEGENWOORDIGING VAN WELKE AARD DAN OOK UIT, ZIJ HET UITGEDRUKTE OF STILZWIJGENDE, STATUTAIRE OF ANDERE (MET UITZONDERING VAN DIE OP PERSOONLIJKE TITEL) INCLUSIEF ALLE STILZWIJGENDE GARANTIES EN CONDITIES OP HET VLAK VAN VERKOOPBAARHEID, BEVREDIGENDE KWALITEIT EN GESCHIKTHEID VOOR EEN BEPAALD DOEL.

DE CORRECTIE DOOR DOOSAN TRADING LIMITED VAN NON-CONFORMITEITEN, AL DAN NIET EVIDENT OF VERBORGEN, OP DE WIJZE EN TIJDENS DE PERIODE ZOALS HIERBOVEN VERMELD, BESTAAT IN HET NAKOMEN VAN ALLE AANSPRAKELIJKHEDEN VAN DOOSAN TRADING LIMITED VOOR ZULKE NON-CONFORMITEITEN, AL DAN NIET GEBASEERD OP EEN CONTRACT, GARANTIE, BENADELING, NALATIGHEID, INDEKKING, CAUSALE AANSPRAKELIJKHEID OF NOG ANDERE MET BETREKKING TOT OF VOORTKOMENDE UIT EEN DERGELIJK PRODUCT.

DE RECHTSMIDDELEN VAN DE EINDGEBRUIKER / EIGENAAR ZOALS BESCHREVEN IN DE BOVENSTAANDE GARANTIEBEPALINGEN ZIJN EXCLUSIEF EN DE VOLLEDIGE AANSPRAKELIJKHEID VAN DOOSAN TRADING LIMITED - INCLUSIEF EENDER WELKE HOUDSTERMAATSCHAPPIJ, FILIAAL, ZUSTER- OF DOCHTERMAATSCHAPPIJ OF VERDELER MET BETREKKING TOT DEZE VERKOOP OF HET INGEVOLGE HIERVAN GELEVERDE PRODUCT EN DITO DIENST - IN VERBAND MET DE PRESTATIE OF HET VERZUIM DAARVAN OF VAN DE LEVERING, INSTALLATIE, HERSTELLING OF TECHNISCHE INSTRUCTIE ZOALS GEDEKT OF VOORZIEN DOOR DEZE VERKOOP, AL DAN NIET GEBASEERD OP EEN CONTRACT, GARANTIE, BENADELING, NALATIGHEID, INDEKKING, CAUSALE AANSPRAKELIJKHEID OF NOG ANDERE, MAG DE AANKOOPPRIJS VAN HET PRODUCT WAAROP DEZE AANSPRAKELIJKHEID GEBASEERD IS, NIET OVERSCHRIJDEN.

DOOSAN TRADING LIMITED INCLUSIEF EENDER WELKE HOUDSTERMAATSCHAPPIJ, FILIAAL, ZUSTER- OF DOCHTERMAATSCHAPPIJ EN VERDELER KAN IN GEEN GEVAL AANSPRAKELIJK ZIJN TEN OPZICHTE VAN DE EINDGEBRUIKER / EIGENAAR, EENDER WELKE OPVOLGER MET EEN BELANG OF EENDER WELKE BEGUNSTIGDE OF CESSIONARIS MET BETREKKING TOT DEZE VERKOOP VOOR EENDER WELKE GEVOLG-, INCIDENTELE, INDIRECTE EN SPECIALE SCHADE OF HOGE SCHADEVERGOEDING DIE VOORTVLOEIEN UIT DEZE VERKOOP OF UIT EENDER WELKE SCHENDING ERVAN, NOCH VOOR EENDER WELK DEFECT OF STORING VAN OF SLECHTE WERKING VAN HET PRODUCT KRACHTENS DEZE VERKOOP, AL DAN NIET GEBASEERD OP GEBRUIKSDERIVING, WINSTDERIVING, INTREST, VERLOREN GOODWILL, WERKONDERBREKING, BESCHADIGING VAN ANDERE GOEDEREN, VERLIES WEGENS SLUITING OF INACTIVITEIT, HOGERE EXPLOITATIEKOSTEN OF CLAIMS VAN DE GEBRUIKER OF VAN KLANTEN VAN DE GEBRUIKER OMWILLE VAN ONDERBROKEN DIENSTVERLENING, EENDER OF DIT VERLIES OF DEZE SCHADE GEBASEERD IS OP EEN CONTRACT, GARANTIE, BENADELING, NALATIGHEID, INDEKKING, CAUSALE AANSPRAKELIJKHEID OF NOG ANDERE.





Bobcat®



ALFABETISCHE INDEX

| | | | |
|---|-----|---|-----|
| (S70) LADER SPECIFICATIES | 121 | MOTOR STARTEN | 52 |
| AANBOUWDELEN | 58 | MOTORKOELSYSTEEM | 93 |
| AANDRIJFRIEM | 106 | NOODUITGANG | 39 |
| ACHTERDEUR (ACHTERKLEP) | 87 | ONDERHOUD BANDEN | 103 |
| ACHTERUITRIJALARMSYSTEEM | 40 | ONDERHOUD LUCHTREINIGING | 88 |
| ACHTERUITRIJALARMSYSTEEM | 83 | ONDERHOUDSSHEMA | 75 |
| AFLEVERINGSRAPPORT | 11 | OPHIJSEN VAN DE LADER | 67 |
| BEDIENING | 62 | OPSLAAN EN WEER IN GEBRUIK NEMEN VAN DE LADER | 111 |
| BESTURINGSEENHEID AANBOUWDEEL (ACD) | 46 | OVERZICHT VAN BEDIENINGSINSTRUMENTEN | 34 |
| BOBCAT COMPANY BESCHIKT OVER HET ISO 9001-CERTIFICAAT | 9 | PARKEERREM | 37 |
| BOBCAT INTERLOCK CONTROL SYSTEM (BICS = BOBCAT- VERGREDELINGSSYSTEEM) | 36 | PLAATS VAN DE SERIENUMMERS | 11 |
| BOBCAT VERGREDELINGSSYSTEEM (BICS) | 117 | PROBLEMEN OPLOSSEN | 115 |
| BOBCAT VERGREDELINGSSYSTEEM (BICS) | 77 | PUBLICATIES EN HULPMIDDELEN TRAINING | 27 |
| BOB-TACH | 110 | RIJDEN EN BESTUREN VAN DE LADER | 42 |
| BRANDPREVENTIE | 21 | SCHARNIERPENNEN | 109 |
| BRANDSTOFSYSTEEM | 89 | SLEPEN VAN DE LADER | 66 |
| CABINE | 84 | SMEERCIRCUIT VAN DE MOTOR | 92 |
| CONFORMITEITSVERKLARING | 7 | SMEERMIDDELEN EN VLOEISTOFFEN | 10 |
| CONTROLE VAN DE DISPLAYPANELEN | 56 | SMEREN VAN DE LADER | 107 |
| DAGELIJKSE INSPECTIE | 47 | STANDAARDONDERHOUD | 9 |
| DE LADER TRANSPORTEREN OP EEN AANHANGWAGEN | 67 | STOELBEUGELSYSTEEM | 35 |
| DE MOTOR STILLEGGEN EN DE LADER VERLATEN | 57 | STOELBEUGELSYSTEEM | 79 |
| DYNAMORIEM | 105 | TOERENTALREGELING | 41 |
| EINDAANDRIJVING (KETINGKAST) | 104 | TOT STILSTAND BRENGEN VAN DE LADER | 42 |
| ELEKTRISCH SYSTEEM | 95 | TRACTION-LOCK TIJDELIJK OPHEFFEN | 38 |
| GARANTIE | 127 | VEILIGHEIDS- OF WAARSCHUWINGSSYMBOLLEN (STICKERS) | 24 |
| HEFARMBYPASS-BEDIENING | 37 | VEILIGHEIDSGORDEL | 80 |
| HEFARMSTEUN | 81 | VEILIGHEIDSVORSCHRIFTEN | 19 |
| HYDRAULISCH / HYDROSTATISCH SYSTEEM | 99 | VONKVRIJE UITLAAT | 102 |
| HYDRAULISCHE BEDIENINGSELEMENTEN | 43 | VOORBEREIDINGSPROCEDURE VOOR HET STARTEN | 49 |
| IDENTIFICATIE INSTRUMENTENPANEEL | 31 | | |
| KENMERKEN, TOEBEHOREN EN AANBOUWDELEN | 13 | | |
| LADERIDENTIFICATIE | 12 | | |



Bobcat®