

Genie®



Bedieningshandleiding

met onderhoudsinformatie

First Edition
Thirteenth Printing
Part No. 46281DU

GS™-2032

GS™-2632

GS™-2046

GS™-2646

GS™-3246

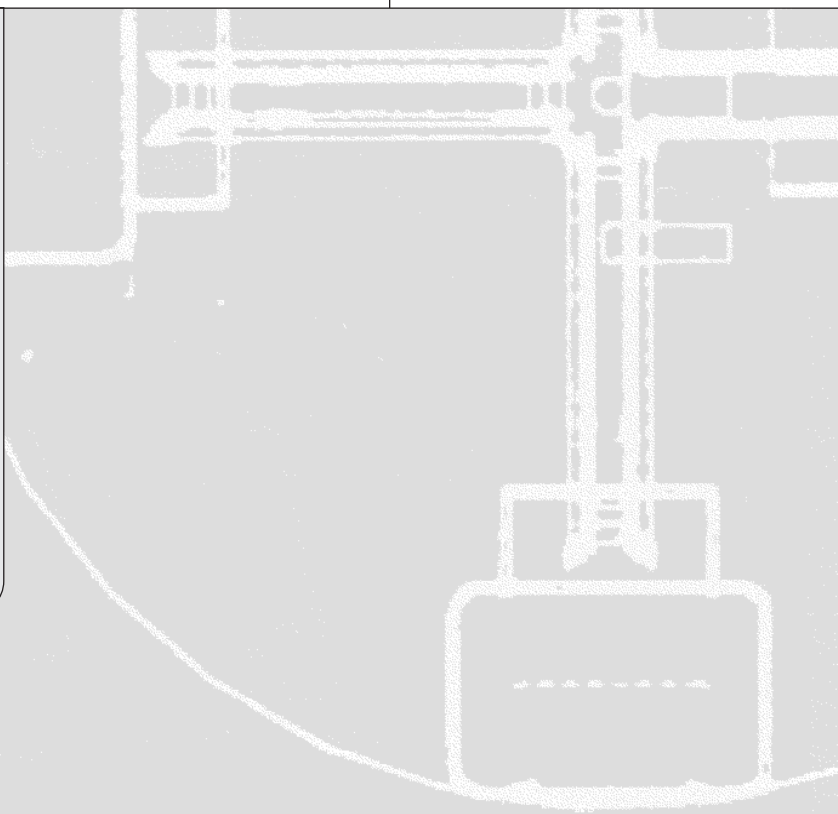



Belangrijk

Stel u op de hoogte van de veiligheidsvoorschriften en bedieningsinstructies. Neem de machine pas daarna in bedrijf. Het is alleen getraind en gekwalificeerd personeel toegestaan deze machine te bedienen. Deze handleiding is een vast onderdeel van de machine en moet dus altijd in de machine aanwezig te zijn. Als u vragen hebt, neem dan contact op met Genie Industries.

Inhoud

	Pagina
Veiligheid	1
Legenda	9
Bedieningselementen	10
Inspectie voor het gebruik	12
Onderhoud	14
Functietests	16
Inspectie van de werkplek	21
Bedieningsinstructies	22
Transportinstructies	27
Stickers	28
Specificaties	32

U vindt ons op:

Internet: <http://www.genielift.com>
e-mail: techpub@genieind.com

Genie Industries

Copyright © 1997 door Genie Industries

Eerste uitgave: Dertiende oplage, september 2001

“Genie” is een gedeponeerd handelsmerk van Genie Industries in de Verenigde Staten en een groot aantal andere landen. “GS” is een handelsmerk van Genie Industries.

 Gedrukt op gerecycled papier L

Gedrukt in de VS

Veiligheidsvoorschriften



Gevaar

Als u de instructies en veiligheidsvoorschriften in deze handleiding niet naleeft, kan dit de dood of ernstig lichamelijk letsel tot gevolg hebben.

Niet bedienen tenzij:

- U de principes voor een veilige bediening van de machine, zoals beschreven in deze bedieningshandleiding, hebt bestudeerd en geoefend.

1 Vermijd gevaarlijke situaties.

Zorg dat u de veiligheidsvoorschriften kent en begrijpt voor u verder gaat met de volgende sectie.

2 Voer altijd de inspectie voor het gebruik uit.

3 Voer altijd de functietests uit vóór het gebruik.

4 Inspecteer de werkplek.

5 Gebruik de machine alleen zoals is bedoeld.

- U zich op de hoogte stelt van en zich houdt aan:

instructies en veiligheidsvoorschriften van de fabrikant—veiligheids- en bedieningshandleidingen en machinestickers
veiligheids- en werkplekvoorschriften van de werkgever

van toepassing zijnde overheidsvoorschriften

- U getraind en gekwalificeerd bent om deze machine veilig te bedienen.

VEILIGHEIDSVOORSCHRIFTEN

Gevaarlijke situatie: elektrocutie mogelijk

Deze machine is **niet** elektrisch geïsoleerd en biedt **geen** bescherming bij contact met of in de nabijheid van elektrische stroom.

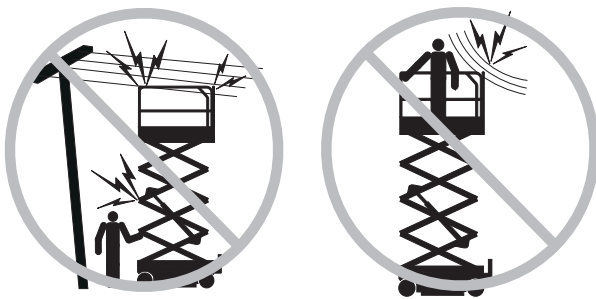

Houd een veilige afstand aan tot hoogspanningslijnen en -apparatuur in overeenstemming met de van toepassing zijnde overheidsvoorschriften en de volgende tabel.

Spanning Fase-tot-fase	Minimale, veiligheidsafstand meter
0 tot 300V	Vermijd contact
300V tot 50KV	3,05
50KV tot 200KV	4,60
200KV tot 350KV	6,10
350KV tot 500KV	7,62
500KV tot 750KV	10,67
750KV tot 1000KV	13,72

Houd rekening met platformbewegingen, met slingeren of doorhangen van elektriciteitsdraden en met sterke wind of windstoten.

Blijf uit de buurt van de machine als deze contact maakt met elektriciteitsdraden onder spanning. Personeel op de grond of op het platform mag de machine pas aanraken of bedienen als de spanning van de elektriciteitsdraden is gehaald.

Bedien de machine niet bij bliksem of storm.

Gebruik de machine niet als massa bij laswerk.

Gevaarlijke situatie: machine kan omkantelen

Inzittenden en apparatuur mogen het maximum laadvermogen van het platform of het maximum vermogen van de platformverlenging niet overschrijden.

Maximum vermogen - GS-2032	
Platform ingeschoven	363 kg
Platform uitgeschoven - alleen platform	249 kg
Platform uitgeschoven - alleen platformverlenging	113 kg
Max. aantal inzittenden - ANSI en CSA	2
Max. aantal inzittenden - CE & Australia bij gebruik buiten	1
alleen bij gebruik binnen	2



363 kg



Alleen platformverlenging 249 kg
Alleen platform 113 kg

Maximum vermogen - GS-2632	
Platform ingeschoven	227 kg
Platform uitgeschoven - alleen platform	113 kg
Platform uitgeschoven - alleen platformverlenging	113 kg
Max. aantal inzittenden - ANSI en CSA	2
Max. aantal inzittenden - CE & Australië alleen bij gebruik binnen	2



227 kg



Alleen platformverlenging 113 kg
Alleen platform 113 kg

VEILIGHEIDSVOORSCHRIFTEN

Maximum vermogen - GS-2046	
Platform ingeschoven	544 kg
Platform uitgeschoven - alleen platform	431 kg
Platform uitgeschoven - alleen platformverlenging	113 kg
Max. aantal inzittenden	2



544 kg



Alleen platform
platformverlenging 431 kg
113 kg

Maximum vermogen - GS-2646	
Platform ingeschoven	454 kg
Platform uitgeschoven - alleen platform	340 kg
Platform uitgeschoven - alleen platformverlenging	113 kg
Max. aantal inzittenden - CE	2
Max. aantal inzittenden - Australia bij gebruik buiten	1
alleen bij gebruik binnen	2



454 kg



Alleen platform
platformverlenging 340 kg
113 kg

Maximum vermogen - GS-3246	
Platform ingeschoven	318 kg
Platform uitgeschoven - alleen platform	204 kg
Platform uitgeschoven - alleen platformverlenging	113 kg
Max. aantal inzittenden - ANSI en CSA	2
Max. aantal inzittenden - CE & Australia bij gebruik buiten	1
alleen bij gebruik binnen	2



318 kg



Alleen platform
platformverlenging 204 kg
113 kg

Breng het platform pas omhoog als de machine zich op een stevige, vlakke ondergrond bevindt.



Vertrouw niet op het scheefstandalarm als indicatie van een vlakke stand. Het scheefstandalarm klinkt alleen op het chassis wanneer de machine zich op een helling bevindt.

Als het scheefstandalarm klinkt: Laat het platform neer. Verplaats de machine naar een stevige, vlakke ondergrond. Als het scheefstandalarm klinkt bij geheven platform, ga dan uiterst voorzichtig te werk bij het neerlaten van het platform.

Pas geen eindschakelaars aan en schakel ze ook niet uit.

Rijd niet harder dan 0,7 km/u met het platform geheven.

VEILIGHEIDSVOORSCHRIFTEN

Gebruik de machine niet bij sterke wind of windstoten. Vergroot het dragende oppervlak van het platform of de lading niet. Als u het windvangende gedeelte vergroot, vermindert u de stabiliteit van de machine.

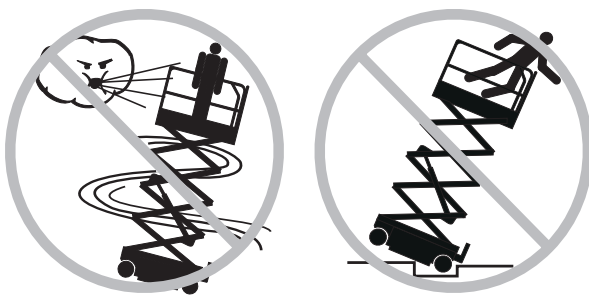

Rijd de machine niet met geheven platform op of nabij ongelijkmatig terrein, op een onstabiele ondergrond of in andere gevaarlijke omstandigheden.

Wees uiterst voorzichtig en houd een lage snelheid aan wanneer met de machine in transportstand wordt gereden over oneffen terrein, puin, een onstabiele of gladde ondergrond en vlakbij gaten of afgereden kanten.

Duw niet tegen of trek niet aan objecten die zich buiten het platform bevinden.



Maximum toegestane handkracht

GS-2032	
ANSI & CSA - 2 personen	534 N
CE - alleen bij gebruik binnen - 2 personen	534 N
CE - bij gebruik buiten - 1 persoon	200 N

GS-2632	
ANSI & CSA - 2 personen	445 N
CE - alleen bij gebruik binnen - 2 personen	445 N

GS-2046	
ANSI & CSA - 2 personen	801 N
CE - alleen bij gebruik binnen - 2 personen	801 N
CE - bij gebruik buiten - 2 personen	400 N

GS-2646	
ANSI & CSA - 2 personen	667 N
CE - alleen bij gebruik binnen - 2 personen	667 N
CE - bij gebruik buiten - 2 personen	400 N
Australia - alleen bij gebruik binnen - 2 personen	667 N
Australia - bij gebruik buiten - 1 persoon	200 N

GS-3246	
ANSI & CSA - 2 personen	467 N
CE & Australia - bij gebruik binnen - 2 personen	467 N
CE & Australia - bij gebruik buiten - 1 persoon	200 N

Pas geen machine-onderdelen aan die op welke wijze dan ook de veiligheid en stabiliteit beïnvloeden en schakel ze ook niet uit.

Plaats of bevestig geen vaste of overhangende lading op/aan enig deel van deze machine.



Plaats geen ladders of stellages op het platform of tegen enig deel van deze machine.

Breng geen wijzigingen aan in een hoogwerkerplatform. Montagehulpstukken voor het bevestigen van gereedschap of andere materialen aan het platform, de voetplaten of aan het veiligheidsrelingsysteem kunnen het gewicht op het platform en het dragende oppervlak van het platform of de lading doen toenemen.

VEILIGHEIDSVOORSCHRIFTEN

Vervang geen onderdelen die van invloed zijn op de stabiliteit van de machine door onderdelen met een ander gewicht of andere specificaties.

Gebruik de machine niet op een bewegende of beweegbare ondergrond of voertuig.

Zorg alle banden in goede staat zijn, de kroonmoeren stevig zijn vastgedraaid en dat de splitpennen op juiste wijze zijn aangebracht.

Gebruik geen accu's die minder wegen dan de originele accu's. Accu's dienen ook als conragewicht en zijn van doorslaggevend belang voor de stabiliteit van de machine. Elke accu moet 29,5 kg wegen.

Gebruik de machine niet als kraan.

Gebruik het platform niet om de machine of andere objecten te duwen.

Raak geen aangrenzende constructies aan met het platform.

Bind het platform niet vast aan aangrenzende constructies.

Plaats geen lading buiten de platformomtrek.

Bedien de machine niet met open chassissbakken.

Gebruik de platformbediening niet om een platform vrij te maken dat is vastgeklemd of is blijven haken, of dat op andere wijze niet normaal kan bewegen vanwege een aangrenzende constructie. Alle personeel dient het platform te verlaten, voordat wordt getracht om het platform vrij te maken met behulp van de grondbediening.

Gevaarlijke situatie: kans op vallen

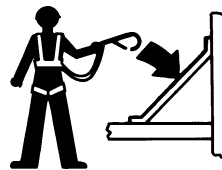

Inzittenden dienen een (meerpunts-) veiligheidsgordel te dragen en zich te houden aan de van toepassing zijnde overheidsvoorschriften. Bevestig de veiligheidsgordel aan het verankeringspunt op het platform.

Ga niet zitten, staan of klimmen op de platformveiligheidsreling. Zorg ervoor altijd stevig op de platformvloer te staan.



Klim niet van het platform naar beneden als dit geheven is.

Zorg dat de platformvloer schoon is.

Bevestig de platformtoegangsketting of sluit het toegangshek voordat u de machine in bedrijf neemt.

Bedien de machine pas als de veiligheidsreling op juiste wijze is geplaatst en het toegangshek is vastgezet.

VEILIGHEIDSVOORSCHRIFTEN

Gevaarlijke situatie: kans op botsing

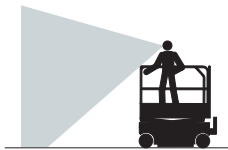

Houd rekening met beperkt zicht en blinde hoeken tijdens rijden en bediening.

Houd rekening met de stand van het uitgeschoven platform wanneer u de machine verplaatst.

De machine moet zich op een vlakke ondergrond bevinden of zijn vastgezet voordat u de remmen mag vrijzetten.

Operators wordt aangeraden om een goedgekeurde helm te dragen wanneer zij de machine bedienen.

Controleer het werkgebied op hoog aangebrachte obstructies en andere mogelijke gevaren.



Let op het gevaar voor verbrijzeling wanneer u de platformveiligheidsreling vastpakt.

Houd u aan de richtingpijlen met kleurcodering op de platformbediening en de platformstickerplaat voor de rij- en stuurfuncties.

Ga niet stunrijden en speel geen spelletjes bij het bedienen van de machine.

Breng het platform pas omlaag als er zich in het gebied onder het platform geen mensen of obstructies bevinden.



Stem de rijsnelheid af op de ondergrond, drukte, helling, posities van personeel en eventuele andere factoren die tot een aanrijding kunnen leiden.

Bedien de machine niet als deze zich in de route van een kraan of bovenloopmachine bevindt, tenzij de bediening van de kraan is geblokkeerd en/of er voorzorgsmaatregelen zijn genomen om een mogelijke aanrijding te voorkomen.

Gevaarlijke situatie: ledematen kunnen worden verbrijzeld

Houd uw handen en ledematen uit de buurt van de schaar.

Gebruik uw verstand en denk vooruit wanneer u de machine vanaf de grond bedient met behulp van de controller. Zorg voor een veilige afstand tussen de bediener, de machine en vaste objecten.

VEILIGHEIDSVOORSCHRIFTEN

Gevaarlijke situatie: onderdelen kunnen beschadigd raken

Gebruik de machine niet als massa bij laswerk.

Explosie- en brandgevaar

Bedien de machine niet op gevaarlijke plaatsen of op plaatsen waar mogelijk brandbare of explosieve gassen of deeltjes aanwezig zijn.

Gevaarlijke situatie: machine beschadigd

Gebruik geen beschadigde of niet goed werkende machine.

Inspecteer voor gebruik de machine grondig en test alle functies voor elke dienst. Een beschadigde of niet goed functionerende machine moet onmiddellijk uit bedrijf worden genomen en worden voorzien van een label waarop vermeld staat dat de machine niet mag worden gebruikt.

Zorg dat alle onderhoud is uitgevoerd volgens de specificaties in deze handleiding en die in de betreffende Servicehandleiding.

Zorg dat alle stickers zich op hun plaats bevinden en leesbaar zijn.

Zorg dat de bedienings-, verantwoordelijkheids- en veiligheidshandleidingen compleet en leesbaar zijn en zich in de opbergruimte op het platform bevinden.

Gevaarlijke situatie: lichamelijk letsel mogelijk

Bedien de machine niet als er hydraulische olie wegloopt of als er perslucht ontsnapt. Perslucht of hydraulische olie kan de huid binnendringen en/of brandwonden veroorzaken.

Legenda stickers

Op de productstickers van Genie worden symbolen, kleurcoderingen en alarmeringsaanduidingen gebruikt ter aanduiding van het volgende:



Veiligheidswaarschuwingssymbool—wordt gebruikt om het personeel te waarschuwen voor lichamelijk letsel. Volg, om lichamelijk letsel of de dood te voorkomen, alle veiligheidsberichten op die na dit symbool worden beschreven.

▲ GEVAAR

Rood—wordt gebruikt om aan te geven dat een gevaarlijke situatie te verwachten is die, indien deze niet wordt voorkomen, de dood of ernstig lichamelijk letsel tot gevolg zal hebben.

▲ WAARSCHUWING

Oranje—wordt gebruikt om aan te geven dat een gevaarlijke situatie kan optreden die, indien deze niet wordt voorkomen, de dood of ernstig lichamelijk letsel tot gevolg kan hebben.

▲ VOORZICHTIG

Geel met veiligheidswaarschuwingssymbool—wordt gebruikt om aan te geven dat er een gevaarlijke situatie kan optreden die, indien deze niet wordt voorkomen, licht tot middelzwaar lichamelijk letsel tot gevolg kan hebben.

VOORZICHTIG

Geel zonder veiligheidswaarschuwingssymbool—wordt gebruikt om aan te geven dat een gevaarlijke situatie kan optreden die, indien deze niet wordt voorkomen, schade aan machines en materialen tot gevolg kan hebben.

LET OP

Groen—wordt gebruikt voor informatie over de bediening en het onderhoud van de machine.

VEILIGHEIDSVOORSCHRIFTEN

Veiligheid bij omgaan met accu's

Gevaarlijke situatie: kans op brandwonden

Accu's bevatten zuur. Draag altijd beschermende kleding en oogbescherming als u met accu's werkt.



Mors geen accuzuur en vermijd contact hiermee. Neutraliseer gemorst accuzuur met zuiveringszout en water.

Stel de accu of de acculader tijdens het laadproces niet bloot aan water en/of regen.

Explosiegevaar



Houd vonken, vlammen of brandende tabak uit de buurt van de accu's. Uit een accu komt explosief gas vrij.

De accubak moet tijdens de gehele laadcyclus open blijven.

Raak de accupolen of de kabelklemmen niet aan met gereedschap dat vonken kan veroorzaken.

Gevaarlijke situatie: onderdelen kunnen beschadigd raken

Gebruik geen acculader van meer dan 24V om de accu op te laden.

Gevaarlijke situatie: elektrocutie mogelijk



Sluit de acculader alleen aan op een elektrisch 3-aderige geaarde AC-contactdoos.

Controleer dagelijks op beschadigde snoeren, kabels en draden. Vervang alle beschadigde onderdelen voordat u de machine in bedrijf neemt.

Voorkom een elektrische schok door aanraking van de accupolen te vermijden. Doe al uw ringen, horloges en andere sieraden af.

Gevaarlijke situatie: machine kan omkantelen

Gebruik geen accu's die minder wegen dan de originele accu's. Accu's dienen ook als conragewicht en zijn van doorslaggevend belang voor de stabiliteit van de machine. Elke accu moet 29,5 kg wegen.

Gevaarlijke situatie: tillen

Gebruik bij het tillen van de accu's het juiste aantal mensen en de juiste heftechniek.

Legenda

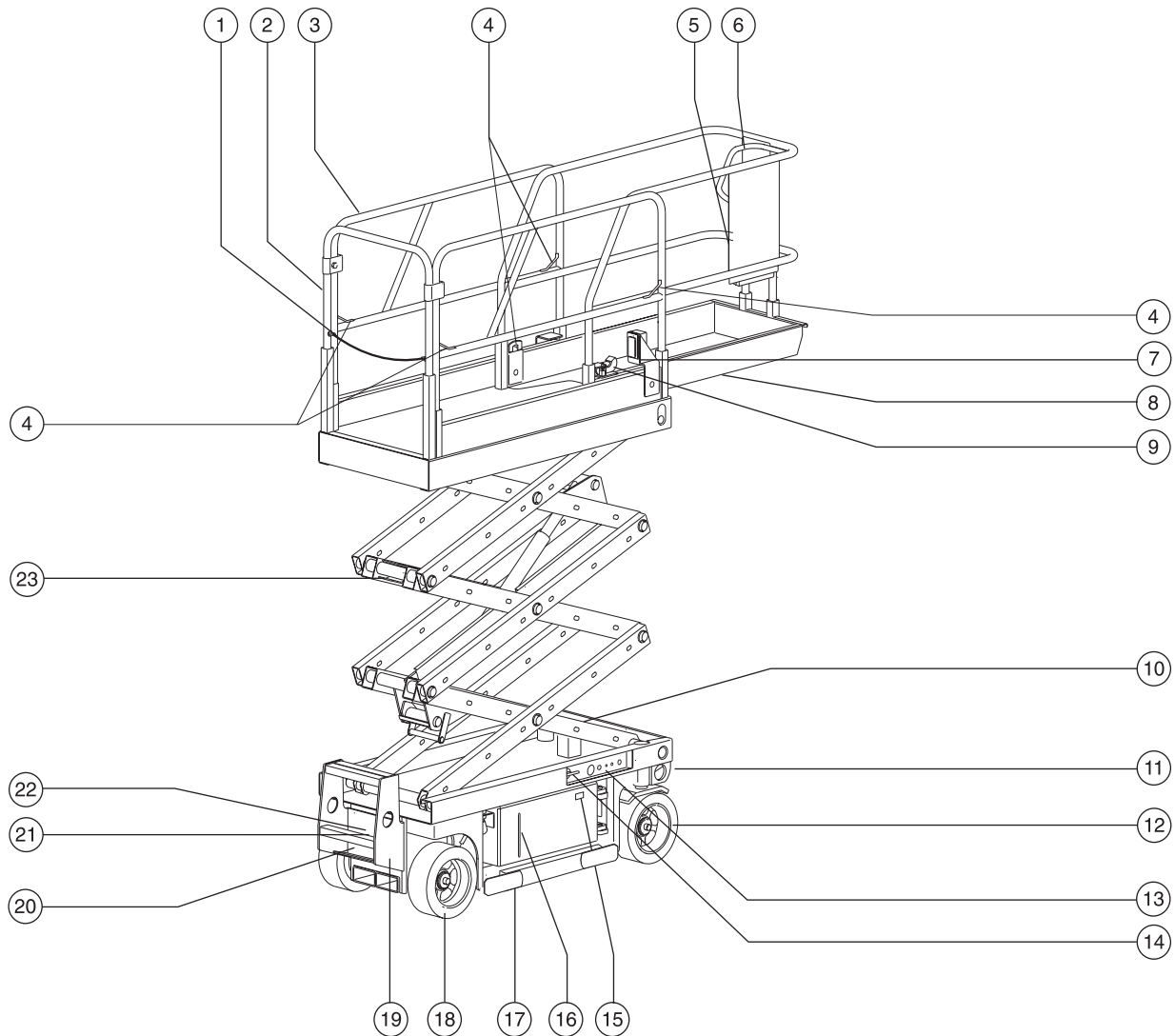

- | | | |
|-------------------------------------|---------------------------------------|---|
| 1 Platformtoegangsketting of -hek | 8 Platformverlenging | 17 Pothole-bescherming |
| 2 Platformtoegangsreling | 9 Ontgrendelpedaal platformverlenging | 18 Achterwiel |
| 3 Platformveiligheidsreling | 10 Scheefstandalarm (afgedekt) | 19 Bevestigingspunt toegangsladder/transport |
| 4 Veiligheidsgordelverankeringspunt | 11 Transportbevestigingspunt | 20 Acculader |
| 5 Opbergruimte voor handleiding | 12 Stuurwiel | 21 Knopschakelaar remvrijzetspomp |
| 6 Platformbediening | 13 Grondbedieningselementen | 22 Remvrijzethendel |
| 7 GFCI-contactdoos | 14 Nooddaalschakelaar of -knop | 23 veiligheidsarm (GS-3246 modellen: veiligheidsarm bevindt zich boven cilinderbevestiging) |
| | 15 Diagnose-LED | |
| | 16 Peilaanduiding hydraulische olie | |

Bedieningselementen

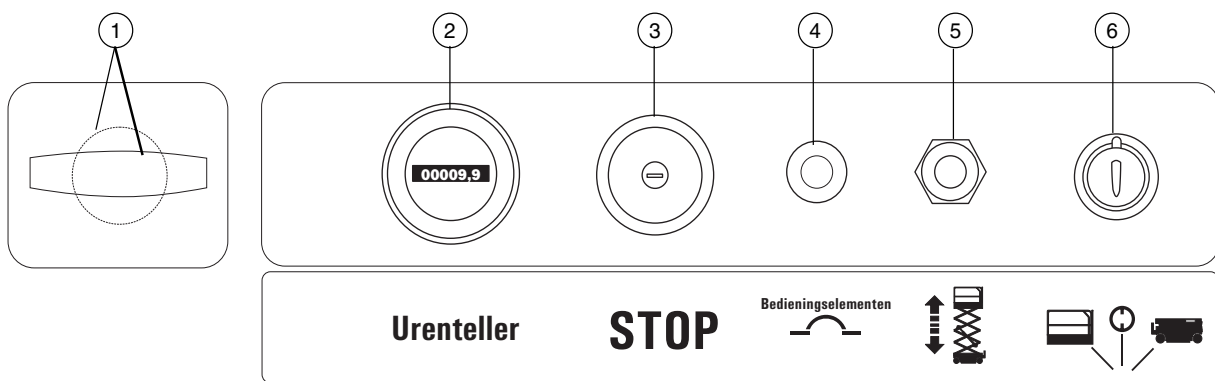

Grondbedieningspaneel

- | | | |
|-------------------------------|-------------------------------------|--|
| 1 Nooddaalschakelaar of -knop | 4 Zekering | 6 Contactslot voor keuze platformbediening/ grondbediening/uit |
| 2 Urenteller | 5 Op/neer-tuimelschakelaar platform | |
| 3 Noodstopknop | | |

BEDIENINGSELEMENTEN

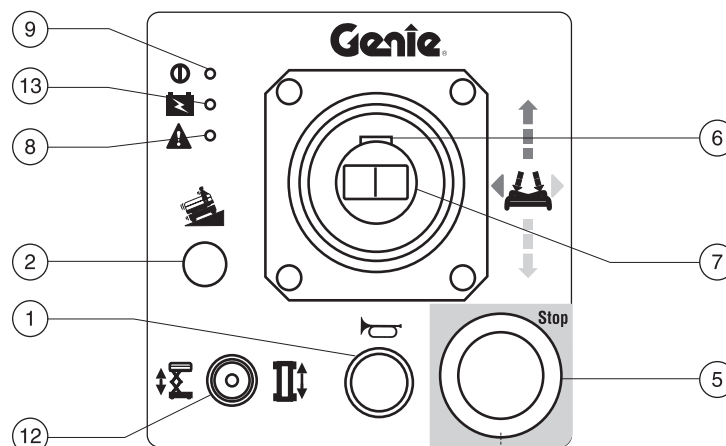
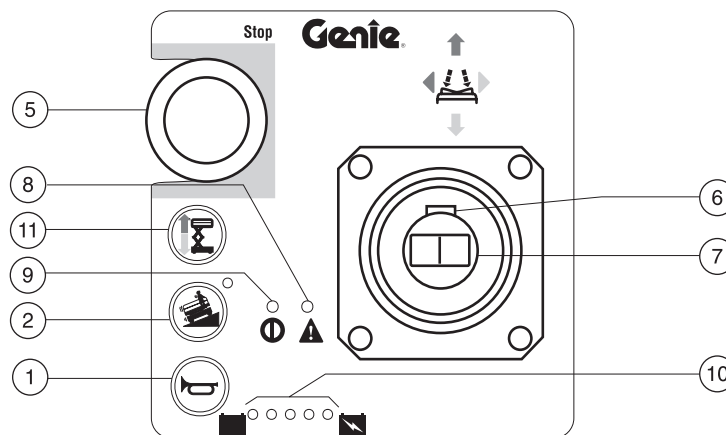
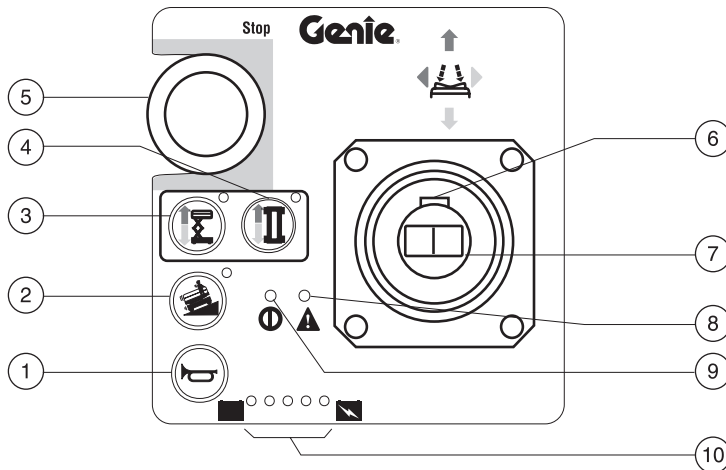

Joystickcontroller

- 1 Claxon
- 2 Symbool 'machine op helling':
Lage snelheid op hellingen
- 3 Heffunctie-keuzeknop met
indicatielampje
- 4 Rijfunctie-keuzeknop met
indicatielampje
- 5 Noodstopknop
- 6 Functieschakelaar
- 7 Proportionele joystick voor hef- en
rijfuncties en duimschakelaar voor
stuurfunctie
- 8 Foutindicatielampje
- 9 Voedingslampje
- 10 Accuniveau-indicator
- 11 Hef-inschakelknop
- 12 Hef/rij-keuzeschakelaar
- 13 Indicatielampje 'accu bijna leeg'

Onderstaande symbolen verschijnen in de tekst van deze bedieningshandleiding als hulp bij het identificeren van de bedieningsinstructies.

Gebruik de symbolen op deze pagina om te bepalen welke controller zich op uw machine bevindt en gebruik de symbolen in de tekst om te bepalen welke handeling u met de controller dient uit te voeren.

Als er geen symbool voor uw controller is opgenomen, dan is er geen handeling nodig.



Twee functie-keuzeknoppen en noodstopknop in de linker bovenhoek



Eén functie-keuzeknop en noodstopknop in de linker bovenhoek



Noodstopknop in rechter benedenhoek

Inspectie voor het gebruik



Niet bedienen tenzij:

- U de principes voor een veilige bediening van de machine, zoals beschreven in deze bedieningshandleiding, hebt bestudeerd en geoefend.
 - 1 Vermijd gevaarlijke situaties.
 - 2 Voer altijd de inspectie voor het gebruik uit.**
 - Zorg dat u de inspectie voor het gebruik kent voor u verder gaat met de volgende sectie.**
 - 3 Voer altijd de functietests uit vóór het gebruik.
 - 4 Inspecteer de werkplek.
 - 5 Gebruik de machine alleen zoals is bedoeld.

Grondbeginselen

Het is de verantwoordelijkheid van de bediener om de inspectie voor het gebruik en periodiek onderhoud uit te voeren.

De inspectie voor het gebruik is een visuele controle die de bediener uitvoert voor elke dienst. De inspectie dient om uit te vinden of er met de machine kennelijk iets niet in orde is voordat de bediener met de functietests begint.

De inspectie voor het gebruik dient ook om te bepalen of periodiek onderhoud nodig is. Alleen het periodiek onderhoud dat is aangegeven in deze handleiding mag door de bediener uitgevoerd worden.

Zie de lijst op de volgende pagina en controleer alle onderdelen en locaties op wijzigingen of schade en op losse of ontbrekende onderdelen.

Een beschadigde of gewijzigde machine mag nooit worden gebruikt. Als u schade ontdekt of als de machine afwijkt van de oorspronkelijke staat, moet deze worden voorzien van een label en uit bedrijf worden genomen.

Reparaties aan de machine mogen alleen door een gekwalificeerde servicemonteur worden uitgevoerd volgens de fabrieksspecificaties. Nadat de reparaties zijn uitgevoerd, moet de bediener opnieuw de inspectie voor het gebruik uitvoeren voordat hij/zij met de functietests begint.

De periodieke onderhoudsinspectie moet door een gekwalificeerde servicemonteur worden uitgevoerd volgens de fabrieksspecificaties en de eisen die zijn opgenomen in de verantwoordelijkheidshandleiding.

INSPECTIE VOOR HET GEBRUIK

Inspectie voor het gebruik

- Zorg dat de bedienings-, verantwoordelijkheids- en veiligheidshandleidingen compleet en leesbaar zijn en zich in de opbergruimte op het platform bevinden.
- Zorg dat alle stickers zich op hun plaats bevinden en leesbaar zijn. Zie sectie Stickers.
- Ga na of er lekkage van de hydraulische olie is en controleer het motoroliepeil. Vul, indien nodig, olie bij. Zie sectie Onderhoud.
- Ga na of er een accuvloeistoflek is en controleer het vloeistofpeil. Vul, indien nodig, gedestilleerd water bij. Zie sectie Onderhoud.

Controleer de volgende onderdelen of gebieden op schade, wijzigingen en op onjuist geplaatste of ontbrekende onderdelen:

- Elektrische onderdelen, bedrading en elektrische elektriciteitskabels
- Hydraulische groep, tank, slangen, koppelingen, cilinders en ventielenblokken
- Accupak en aansluitingen
- Rijmotoren
- Glijblokken
- Banden en wielen
- Eindschakelaars, alarmen en claxon
- Moeren, bouten en andere bevestigingen
- Platformtoegangsketting
- Platformtoegangshek (indien aanwezig)
- Flitslamp en alarmen (indien aanwezig)
- Onderdelen rem vrijzetten
- Veiligheidsarm

- Pothole-beschermingen
- Platformverlenging
- Schaarpennen en bevestigingen
- Platformbedieningsjoystick
- Generator (indien aanwezig)
- Contragewicht (indien aanwezig)

Controleer de gehele machine op:

- Scheuren in lasnaden of constructiedelen
- Deuken in of beschadigingen aan de machine
- Zorg ervoor dat alle constructiedelen en andere cruciale onderdelen aanwezig zijn en alle bijbehorende bevestigingen en pennen op hun plaats zitten en stevig zijn vastgemaakt.
- Zijrelingen zijn geplaatst en bouten zijn bevestigd.
- Zorg ervoor dat de chassisbakken zich op hun plaats bevinden, zijn vergrendeld en op de juiste wijze zijn aangesloten.

Onderhoud



Houd u aan het volgende:

- Alleen het periodiek onderhoud dat is aangegeven in deze handleiding mag door de bediener uitgevoerd worden.
- De periodieke onderhoudsinspectie moet door een gekwalificeerde servicemonteur worden uitgevoerd volgens de fabrieksspecificaties en de eisen die zijn opgenomen in de verantwoordelijkheidshandleiding.

Legenda van onderhoudssymbolen

LET OP

In deze handleiding zijn de volgende symbolen gebruikt om de bedoeling van de instructies te verduidelijken. Wanneer één of meer van de symbolen aan het begin van een onderhoudsprocedure staan, heeft dat de volgende betekenis.



Geeft aan dat gereedschap nodig is om deze procedure uit te voeren.



Geeft aan dat nieuwe onderdelen nodig zijn om deze procedure uit te voeren.

Peil hydraulische olie controleren



Het is voor een goede werking van de machine van essentieel belang dat de hydraulische olie op het juiste peil wordt gehouden. Als dat niet gebeurt, kunnen hydraulische onderdelen beschadigd raken. Door dagelijks het oliepeil te controleren kunt u veranderingen hierin signaleren. Is het oliepeil veranderd, dan kan dit duiden op problemen in het hydraulische systeem.

LET OP

Voer deze procedure uit met het platform in de transportstand.

- 1 Controleer visueel het oliepeil in de hydraulische tank door het kijkglas aan de zijkant van de module van de hydraulische groep.
- ⊙ Resultaat: Het peil van de hydraulische olie moet zich op de oliepeilsticker tussen de markering vol en toevoegen bevinden.
- 2 Vul, indien nodig, olie bij. Vul niet te veel bij.

Specificaties voor hydraulische olie

Type hydraulische olie	Dexron-equivalent
------------------------	-------------------

ONDERHOUD

Accu's controleren



Het is voor een goede en veilige werking van de motor van groot belang dat de accu zich in goede staat bevindt. Een onjuist vloeistofpeil of beschadigde kabels en aansluitingen kunnen schade aan de motoronderdelen en gevaarlijke situaties tot gevolg hebben.

⚠ WAARSCHUWING Gevaarlijke situatie: elektrocutie mogelijk. Contact met hete of onder spanning staande circuits kan de dood of ernstig lichamelijk letsel tot gevolg hebben. Doe al uw ringen, horloges en andere sieraden af.

⚠ WAARSCHUWING Gevaarlijke situatie: lichamelijk letsel mogelijk. Accu's bevatten zuur. Mors geen accuzuur en vermijd contact hiermee. Neutraliseer gemorst accuzuur met zuiveringszout en water.

LET OP Voer deze test uit nadat de accu's volledig zijn opgeladen.

- 1 Draag beschermende kleding en oogbescherming.
- 2 Overtuig u ervan dat de accukabelaansluitingen vrij zijn van corrosie.
- 3 Overtuig u ervan dat de accuklemmen en kabelaansluitingen vast zitten.
- 4 Verwijder de accu-ontluchtingsdoppen.
- 5 Controleer het zuurniveau van elke accu. Voeg, indien nodig, gedestilleerd water toe tot onder aan de vulbuis van de accu. Vul niet te veel bij.
- 6 Plaats de accu-ontluchtingsdoppen.

Periodiek onderhoud

Per kwartaal, jaarlijks en elke twee jaar verricht onderhoud dient uitgevoerd te worden door een persoon die getraind en gekwalificeerd is om onderhoud aan deze machine uit te voeren in overeenstemming met de procedures in de servicehandleiding voor deze machine.

Machines die langer dan drie maanden buiten gebruik geweest zijn, moeten de kwartaalinspectie ondergaan voordat ze weer in gebruik genomen worden.

Functietests



Niet bedienen tenzij:

- U de principes voor een veilige bediening van de machine, zoals beschreven in deze bedieningshandleiding, hebt bestudeerd en geoefend.
 - 1 Vermijd gevaarlijke situaties.
 - 2 Voer altijd de inspectie voor het gebruik uit.
 - 3 Voer altijd de functietests uit vóór het gebruik.**
- Zorg dat u de functietests kent en begrijpt voor u verder gaat met de volgende sectie.**
 - 4 Inspecteer de werkplek.
 - 5 Gebruik de machine alleen zoals is bedoeld.

Onderstaande symbolen verschijnen in de tekst van deze bedieningshandleiding als hulp bij het identificeren van de bedieningsinstructies.

Gebruik de symbolen op deze pagina en pagina 11 om te bepalen welke controller zich op uw machine bevindt en gebruik de symbolen in de tekst om te bepalen welke handeling u met de controller dient uit te voeren.

Als er geen symbool voor uw controller is opgenomen, dan is er geen handeling nodig.



Twee functie-keuzeknoppen en noodstopknop in de linker bovenhoek



Eén functie-keuzeknop en noodstopknop in de linker bovenhoek



Controller met noodstopknop in rechter benedenhoek

Grondbeginselen

De functietests dienen om te onderzoeken of er storingen aanwezig zijn voordat de machine in bedrijf wordt genomen. Om alle machinefuncties te testen, dient de bediener de stapsgewijze instructies te volgen.

Een niet goed werkende machine mag nooit worden gebruikt. Als er een storing wordt ontdekt, dan moet de machine worden voorzien van een label en uit bedrijf worden genomen. Reparaties aan de machine mogen alleen door een gekwalificeerde servicemonteur worden uitgevoerd volgens de fabrieksspecificaties.

Nadat de reparaties zijn uitgevoerd, moet de bediener opnieuw de inspectie voor het gebruik en de functietests uitvoeren voordat de machine in bedrijf wordt genomen.



FUNCTIETESTS

- 1 Kies een testgebied zonder obstructies dat stevig en vlak is.
- 2 Zorg ervoor dat het accupak is aangesloten.

Grondbediening

- 3 Trek de rode noodstopknoppen van de platform- en grondbediening uit naar de stand AAN.
 - 4 Zet het contactslot in de grondbediening.
 - 5 Houd de waarde op de diagnose-LED in het oog.
- ⊗ Resultaat: LED moet 23 of -- aangeven.

Noodstopknop testen

- 6 Druk de rode noodstopknop van de grondbediening in de stand UIT.
- ⊗ Resultaat: Geen enkele functie mag worden geactiveerd.
- 7 Trek de rode noodstopknop uit naar de stand AAN.

Op/neer-functies testen

De waarschuwingsgeluiden op deze machine en de standaard claxon zijn alle afkomstig van het zelfde centrale alarm. De claxon geeft een constante toon. Het daalalarm klinkt met 60 pieptonen per minuut. Het alarm dat afgaat als de pothole-beschermingen niet zijn geactiveerd, klinkt met 300 pieptonen per minuut. Het alarm dat afgaat als de machine niet vlak staat, klinkt met 600 pieptonen per minuut. Er is ook een optionele autoclaxon leverbaar.

- 8 Activeer de functie 'platform op'.
- ⊗ Resultaat: Het platform moet omhooggaan.
- 9 Activeer de functie 'platform neer'.
- ⊗ Resultaat: Het platform dient omlaag te gaan. Het daalalarm dient te klinken als het platform omlaag gaat.

Nooddalen van het platform testen

- 10 Activeer de functie 'platform op' en breng het platform ongeveer 0,6 meter omhoog.
 - 11 Trek de nooddaalknopschakelaar naar u toe of druk de nooddaalknop in die zich naast de grondbediening bevindt.
- ⊗ Resultaat: Het platform dient omlaag te gaan. Het daalalarm klinkt niet.
- 12 Draai het contactslot naar de platformbediening.

Platformbediening

Noodstopknop testen

- 13 Druk de rode noodstopknop van de platformbediening in de stand UIT.
- ⊗ Resultaat: Geen enkele functie mag worden geactiveerd.

Claxon testen



- 14 Trek de rode noodstopknop uit naar de stand AAN.
 - 15 Druk de claxonknop in.
- ⊗ Resultaat: De claxon dient te klinken.

FUNCTIETESTS

Functieschakelaar testen

- 16 Houd de functieschakelaar niet ingedrukt.
- 17 Verplaats de joystick langzaam in de richting die wordt aangegeven door de blauwe pijl en vervolgens in de richting die wordt aangegeven door de gele pijl.
- ⊙ Resultaat: Geen enkele functie mag worden geactiveerd.



Op/neer-functies testen

- 18  Druk de heffunctie-keuzeknop in.
-  Druk de hef-inschakelknop in en houd deze ingedrukt.
-  Zet de hef/rij-keuzeschakelaar in de hefstand (indien aanwezig).
- 19 Druk op de joystick de functieschakelaar in en houd deze ingedrukt.
- 20 Verplaats de joystick langzaam in de richting die wordt aangegeven door de blauwe pijl.
- ⊙ Resultaat: Het platform moet omhooggaan. De pothole-beschermingen dienen te worden geactiveerd.
- 21 Laat de joystick los.
- ⊙ Resultaat: Het platform dient niet langer omhoog te gaan.
- 22 Druk de functieschakelaar in en houd deze ingedrukt. Verplaats de joystick langzaam in de richting die wordt aangegeven door de gele pijl.
- ⊙ Resultaat: Het platform dient omlaag te gaan. Het daalalarm dient te klinken als het platform omlaag gaat.

CE modellen: Als het platform wordt neergelaten, dient het 2,1 m boven de grond te stoppen. Zorg ervoor dat zich in het gebied onder het platform geen mensen of obstructies bevinden voordat u verder gaat. Laat het platform verder neer door eerst de joystick los te laten, 5 seconden te wachten en daarna opnieuw de joystick te verplaatsen.

Besturing testen

Opmerking: Bij het uitvoeren van de stuur- en rijfunctietests staat u op het platform en kijkt u naar de voorzijde van de machine.

- 23  Druk de rijfunctie-keuzeschakelaar in.
-  Zet de hef/rij-keuzeschakelaar in de rijstand (indien aanwezig).
- 24 Druk op de joystick de functieschakelaar in en houd deze ingedrukt.
- 25 Druk de duimschakelaar boven op de joystick in de richting die wordt aangegeven door de blauwe driehoek op het bedieningspaneel.
- ⊙ Resultaat: De stuurwielen draaien in de richting waarin de blauwe driehoek op het bedieningspaneel wijst.
- 26 Druk de duimschakelaar in de richting die wordt aangegeven door de gele driehoek op het bedieningspaneel.
- ⊙ Resultaat: De stuurwielen draaien in de richting waarin de gele driehoek op het bedieningspaneel wijst.

FUNCTIETESTS

Rijremmen testen

27 Druk op de joystick de functieschakelaar in en houd deze ingedrukt.

28 Verplaats de joystick langzaam in de richting die wordt aangegeven door de blauwe pijl op het bedieningspaneel tot de machine gaat rijden en zet vervolgens de joystick weer in de middelste stand.

⊙ Resultaat: De machine verplaatst zich in de richting waarin de blauwe driehoek op het bedieningspaneel wijst en komt vervolgens plotseling tot stilstand.

29 Verplaats de joystick langzaam in de richting die wordt aangegeven door de gele pijl op het bedieningspaneel tot de machine gaat rijden en zet vervolgens de joystick weer in de middelste stand.

⊙ Resultaat: De machine verplaatst zich in de richting waarin de gele driehoek op het bedieningspaneel wijst en komt vervolgens plotseling tot stilstand.

Opmerking: De rijremmen moeten in staat zijn om de machine tegen te houden op elke helling die door de machine kan worden genomen.

Beperking rijnsnelheid testen

30  Druk de heffunctie-keuzeknop in.

 Druk de hef-inschakelknop in en houd deze ingedrukt.

 Zet de hef/rij-keuzeschakelaar in de hefstand (indien aanwezig).

31 Druk op de joystick de functieschakelaar in en houd deze ingedrukt. Breng het platform ongeveer 1,2 m vanaf de grond omhoog.

⊙ Resultaat: De pothole-beschermingen dienen te worden geactiveerd.

32  Druk de rijfunctie-keuzeschakelaar in.

 Zet de hef/rij-keuzeschakelaar in de rijstand (indien aanwezig).

33 Druk op de joystick de functieschakelaar in en houd deze ingedrukt. Verplaats de joystick langzaam naar de maximale rijstand.

⊙ Resultaat: De maximum haalbare rijnsnelheid met geheven platform mag niet hoger zijn dan 0,23 m per seconde.

Als de rijnsnelheid met geheven platform hoger is dan 0,23 m per seconde, neemt u de machine uit bedrijf en voorziet u deze van een label.

Scheefstandschakelaar testen

Opmerking: Voer deze test vanaf de grond uit met de platformcontroller. Ga niet op het platform staan.

34 Laat het platform volledig neer.

35 Plaats een blok hout of iets dergelijks aan één zijde bij beide wielen en rijd de machine erop.

36 Breng het platform omhoog.

⊙ Resultaat: Voordat het platform 2,1 m boven de grond komt, klinkt er een alarm.

37 Laat het platform neer en verwijder beide houtblokken.



FUNCTIETESTS

Pothole-beschermingen testen

Opmerking: De pothole-beschermingen dienen automatisch in werking te treden wanneer het platform omhoog wordt gebracht. De pothole-beschermingen activeren twee eindschakelaars die de rijsnelheid van de machine regelen. Als de pothole-beschermingen niet in werking treden en het platform hoger dan 1,8 m omhoog gebracht wordt, klinkt een alarm en zal de machine niet in beweging komen.

38 Breng het platform omhoog.

- ⊙ Resultaat: Als het platform 1,2 m boven de grond is, dienen de pothole-beschermingen in werking te treden.

39 Druk aan één zijde op de pothole-beschermingen, en vervolgens aan de andere zijde.

- ⊙ Resultaat: De pothole-beschermingen mogen niet in beweging komen.

40 Laat het platform neer.

- ⊙ Resultaat: De pothole-beschermingen dienen in de transportstand terug te keren.

41 Plaats een blok hout of iets dergelijks onder een pothole-bescherming. Breng het platform omhoog.

- ⊙ Resultaat: Voordat het platform 2,1 m boven de grond komt, klinkt er een alarm en mag de rijfunctie niet werken.

42 Laat het platform neer en verwijder het blok.

Platformeindschakelaar testen - GS-3246 modellen

Opmerking: Sommige GS-3246 modellen zijn uitgerust met een contragewicht in het chassis. Deze test is hiervoor niet nodig. Het contragewicht is grijs en meet 89 cm bij 30 cm. Om te zien of uw machine is uitgerust met dit contragewicht, dient u de chassisbakken te openen. Is dit niet het geval, dan dient u deze test uit te voeren.

43 Breng het platform ongeveer 7,9 m omhoog.

44 Druk op de joystick de functieschakelaar in en houd deze ingedrukt.

45 Verplaats de joystick langzaam naar de maximale rijstand.

- ⊙ Resultaat: De rijfunctie mag niet worden geactiveerd.

Laat het platform neer om te kunnen rijden.

Inspectie van de werkplek



Niet bedienen tenzij:

- U de principes voor een veilige bediening van de machine, zoals beschreven in deze bedieningshandleiding, hebt bestudeerd en geoefend.
 - 1 Vermijd gevaarlijke situaties.
 - 2 Voer altijd de inspectie voor het gebruik uit.
 - 3 Voer altijd de functietests uit vóór het gebruik.
- 4 Inspecteer de werkplek.**
- Zorg dat u de inspectie van de werkplek kent en begrijpt voor u verder gaat met de volgende sectie.**
- 5 Gebruik de machine alleen zoals is bedoeld.

Grondbeginselen

De inspectie van de werkplek helpt de bediener bij het bepalen of de werkplek geschikt is voor een veilige werking van de machine. Deze moet door de bediener worden uitgevoerd voordat de machine naar de werkplek wordt gebracht.

Het is de verantwoordelijkheid van de bediener mogelijke gevaren op de werkplek te kennen en onthouden, er rekening mee te houden en ze te vermijden tijdens het verplaatsen, opstellen en bedienen van de machine.

Inspectie van de werkplek

Houd rekening met en vermijd de volgende gevaarlijke situaties:

- afgereden kanten of gaten
- hobbels, hindernissen of puin
- hoog aangebrachte obstructies en hoogspanningsgeleiders
- gevaarlijke plaatsen
- onvoldoende steun van de ondergrond om alle belastingskrachten te weerstaan die door de machine worden opgewekt
- windkracht en weersomstandigheden
- de aanwezigheid van onbevoegd personeel
- andere mogelijk onveilige omstandigheden

Bedieningsinstructies



Niet bedienen tenzij:

- U de principes voor een veilige bediening van de machine, zoals beschreven in deze bedieningshandleiding, hebt bestudeerd en geoefend.
 - 1 Vermijd gevaarlijke situaties.
 - 2 Voer altijd de inspectie voor het gebruik uit.
 - 3 Voer altijd de functietests uit vóór het gebruik.
 - 4 Inspecteer de werkplek.
 - 5 **Gebruik de machine alleen zoals is bedoeld.**

Grondbeginselen

In de sectie Bedieningsinstructies vindt u de instructies voor alle bedieningsaspecten van de machine. Het is de verantwoordelijkheid van de bediener om alle veiligheidsvoorschriften en instructies in de bedienings-, verantwoordelijkheids- en veiligheidshandleidingen op te volgen.

Het gebruik van de machine voor andere doeleinden dan het heffen van personeel en gereedschap naar een hoge werkplek is onveilig en gevaarlijk.

Het is alleen getraind en gekwalificeerd personeel toegestaan een machine te bedienen. Als meer dan één bediener op verschillende tijdstippen in dezelfde dienst geacht wordt een machine te bedienen, dan mag het hier alleen om gekwalificeerde bedieners gaan van wie verwacht wordt dat ze alle veiligheidsvoorschriften en instructies in de bedienings-, verantwoordelijkheids- en veiligheidshandleidingen opvolgen. Dit betekent dat iedere nieuwe bediener de inspectie voor het gebruik, de functietests en de inspectie van de werkplek dient uit te voeren, voordat hij/zij de machine gaat gebruiken.

BEDIENINGSINSTRUCTIES

Noodstop

Druk de rode noodstopknop bij de grond- of de platformbediening in naar de stand **UIT** om alle functies te stoppen.

Herstel elke functie die blijft werken wanneer u een van de noodstopknoppen indrukt.

Bediening vanaf de grond

- 1 Zet het contactslot in de grondbediening.
- 2 Trek de beide rode noodstopknoppen voor de platform- en grondbediening uit naar de stand **AAN**.
- 3 Zorg ervoor dat het accupak is aangesloten voordat u de machine in bedrijf neemt.

Platform plaatsen



- 1 Verplaats de op/neer-tuimelschakelaar aan de hand van de markeringen op het bedieningspaneel.

De rij- en stuurfuncties zijn niet beschikbaar vanaf de grondbediening.

Bediening vanuit het platform



- 1 Draai het contactslot naar de platformbediening.
- 2 Trek de rode noodstopknoppen voor de platform- en grondbediening uit naar de stand **AAN**.
- 3 Zorg ervoor dat het accupak is aangesloten voordat u de machine in bedrijf neemt.

Platform plaatsen

- 1  Druk de heffunctie-keuzeknop in.
 Druk de hef-inschakelknop in en houd deze ingedrukt.
 Zet de hef/rij-keuzeschakelaar in de hefstand (indien aanwezig).
- 2 Druk op de joystick de functieschakelaar in en houd deze ingedrukt.
- 3 Verplaats de joystick aan de hand van de markeringen op het bedieningspaneel.



CE modellen: Als het platform wordt neergelaten, dient het 2,1 m boven de grond te stoppen. Zorg ervoor dat zich in het gebied onder het platform geen mensen of obstructies bevinden voordat u verder gaat. Laat het platform verder neer door eerst de joystick los te laten, 5 seconden te wachten en daarna opnieuw de joystick te verplaatsen.

Sturen

- 1  Druk de rijfunctie-keuzeknop in.
 Zet de hef/rij-keuzeschakelaar in de rijstand.
- 2 Druk op de joystick de functieschakelaar in en houd deze ingedrukt.
- 3 Draai de stuurwielen met behulp van de stuurduimschakelaar boven op de joystick.

BEDIENINGSINSTRUCTIES

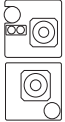
Rijden

- 1  Druk de rijfunctie-keuzeknop in.
 Zet de hef/rij-keuzeschakelaar in de rijstand.
- 2 Druk op de joystick de functieschakelaar in en houd deze ingedrukt.
- 3 Snelheid verhogen: Verplaats de joystick langzaam uit het midden weg.
Snelheid verlagen: Verplaats de joystick langzaam naar het midden.
Stoppen: Zet de joystick terug in de middenstand of laat de functieschakelaar los.

Gebruik de richtingpijlen met kleurcodering op de platformbediening om vast te stellen in welke richting de machine zal rijden.

De rijsnelheid van de machine wordt beperkt bij geheven platform.

De prestaties van de machine zijn afhankelijk van de staat van accu. De rijsnelheid en de functiesnelheid van de machine nemen af als het indicatielampje 'accu bijna leeg' brandt of als het laatste lampje op de accuniveau-indicator knippert.

Foutindicatielampje aan

Als het foutindicatielampje brandt, druk dan de rode noodstopknop in en trek deze weer uit om het systeem te resetten.



Als het lampje blijft branden, neem de machine dan uit bedrijf en breng er een label op aan.

Rij-keuzeschakelaar

Symbool 'machine op helling':
Lage snelheid op hellingen



Verplaats de tuimelschakelaar naar beneden om normaal te rijden.



BEDIENINGSINSTRUCTIES

Platform in- en uitschuiven

- 1 Trap op het ontgrendelpedaal van de platformverlenging op de platformvoetplaat.
- 2 Pak de platformveiligheidsreling vast en duw hier voorzichtig tegen aan om het platform uit te schuiven naar de middelste stopstand.
- 3 Trap nogmaals op het ontgrendelpedaal en duw opnieuw om het platform volledig uit te schuiven.

Ga niet op de platformverlenging staan terwijl deze uitschuift.

- 4 Trap op het ontgrendelpedaal van de platformverlenging en trek om het platform in te schuiven naar middelste stopstand. Trap nogmaals op het pedaal om het platform volledig in te schuiven.

GS-3246 modellen zonder contragewicht in chassis: De platformverlengingseindschakelaar schakelt de rijfunctie uit als het platform uitgeschoven is en het platform 7,9 m boven de grond is. Laat het platform neer of schuif de platformverlenging in om te gaan rijden.

Bediening vanaf de grond met de controller

Zorg voor een veilige afstand tussen de bediener, de machine en vaste objecten.

Houd rekening met de richting waarin de machine gaat rijden bij gebruik van de controller.

Na elk gebruik

- 1 Kies een veilige parkeerplaats uit—een stevige vlakke ondergrond zonder obstructies en verkeer.
- 2 Laat het platform neer.
- 3 Draai het contactslot naar de stand uit en verwijder de sleutel om onbevoegd gebruik te voorkomen.
- 4 Blokkeer de wielen.
- 5 Laad de accu's op.

BEDIENINGSINSTRUCTIES



Instructies voor accu en acculader

Houd u aan het volgende:

- Gebruik geen extern laadapparaat of hulpaccu.
- Laad de accu op in een goed geventileerde ruimte.
- Gebruik voor het opladen de juiste AC-ingangsspanning, zoals op de acculader is aangegeven.
- Gebruik alleen een door Genie goedgekeurde accu en acculader.

Accu's opladen

- 1 Zorg ervoor dat de accu's zijn aangesloten voordat ze worden opgeladen.
- 2 Open het accucompartiment. Het compartiment moet tijdens de gehele laadcyclus open blijven.
- 3 Verwijder de accu-ontluchtingsdoppen en controleer het zuurniveau van de accu. Vul, indien nodig, gedestilleerd water bij tot de platen net onder staan. Vul niet te veel vloeistof bij als de laadcyclus nog moet beginnen.
- 4 Plaats de accu-ontluchtingsdoppen terug.
- 5 Sluit de acculader aan op een geaard AC-circuit.
- 6 Zet de acculader aan.
- 7 De acculader geeft aan wanneer de accu volledig is opgeladen.
- 8 Controleer het accuzuurniveau wanneer de laadcyclus is afgerond. Vul gedestilleerd water bij tot onder aan de accuvulbuis. Vul niet te veel bij.

Instructies voor het vullen en opladen van drooggeladen accu

- 1 Verwijder de accu-ontluchtingsdoppen en verwijder de kunststof afdichting van de accu-ontluchtingsopeningen definitief.
- 2 Vul elke cel met accuzuur (elektrolyt) bij tot de platen net onder staan.

Vul pas vloeistof bij tot het maximumniveau als de laadcyclus is afgerond. Wanneer het vloeistofniveau te hoog is, kan er tijdens het laadproces accuzuur uit de accu stromen. Neutraliseer gemorst accuzuur met zuiveringszout en water.

- 3 Plaats de accu-ontluchtingsdoppen.
- 4 Laad de accu op.
- 5 Controleer het accuzuurniveau wanneer de laadcyclus is afgerond. Vul gedestilleerd water bij tot onder aan de accuvulbuis. Vul niet te veel bij.

Transportinstructies



Houd u aan het volgende:

- Gebruik uw verstand en denk vooruit om de bewegingen van de machine onder controle te houden wanneer u deze met een kraan of een vorkheftruck omhoog brengt.
- Het transportvoertuig moet op een vlakke ondergrond worden geparkeerd.
- Het transportvoertuig moet worden geblokkeerd om weggrollen bij het laden van de machine te voorkomen.
- Zorg ervoor dat het draagvermogen van het voertuig, de dragende ondergrond en de kettingen of banden voldoende zijn om het gewicht van de machine te dragen. Zie sectie Specificaties.
- De machine moet zich op een vlakke ondergrond bevinden of zijn vastgezet voordat u de remmen mag vrijzetten.

Vastzetten voor vervoer

Blokkeer altijd de wielen van de machine als voorbereiding op het transport.

Gebruik de vastzetpunten aan het chassis voor de bevestiging aan het transportvlak.

Gebruik kettingen of banden waarvan de sterkte ruim voldoende is.

Draai het contactslot naar de stand **UIT** en verwijder de sleutel vóór het transport.

Controleer de gehele machine op losse of niet-vastgezette onderdelen.

Rem vrijzetten

- 1 Blokkeer de wielen om te voorkomen dat de machine gaat rollen.
- 2 Zorg dat de lierkabel stevig aan de vastzetpunten van het rijchassis is bevestigd en dat er zich geen obstructies op de route bevinden.
- 3 Draai de remvrijzethendel tegen de klok in om de remdrossel te openen.
- 4 Pomp met de knopschakelaar van de remvrijzetspomp.

Nadat de machine is ingeladen:

- 1 Blokkeer de wielen om te voorkomen dat de machine gaat rollen.
- 2 Draai de remvrijzethendel met de klok mee om de remmen weer in te stellen.

Het wordt niet aangeraden de Genie GS-2032, de GS-2632, de GS-2046, de GS-2646 of de GS-3246 te slepen. Als de machine moet worden gesleept, mag u niet harder rijden dan 3,2 km/u.

Stickers

Stickers controleren

Controleer aan de hand van de afbeeldingen op de volgende pagina's of alle stickers zich op hun plaats bevinden en leesbaar zijn.

Hieronder vindt u een genummerde lijst met aantallen en beschrijvingen.

Onderdeelnr.	Beschrijving	Aantal
28161DU	Waarschuwing - Handen kunnen worden verbrijzeld	2
28164DU	Let op - Gevaarlijke materialen	1
28171	Label - Niet roken	1
28174DU	Label - Voeding naar platform, 230V	2
28175DU	Voorzichtig - Toegang tot compartiment	1
28176DU	Let op - Ontbrekende handleidingen	1
28235DU	Label - Voeding naar platform, 115V	2
28236DU	Waarschuwing - Fout bij lezen . . .	1
31060DU	Gevaar - Eindschakelaar niet wijzigen	2
31508DU	Let op - Voeding naar acculader	1
31785DU	Let op - Acculader in bedrijf instructies	1
37145DU	Label - Handmatig laten dalen	1
40434DU	Label - Verankering vanglijn	5
43089DU	Let op - Bedieningsinstructies - Grond	1
43090DU	Let op - Bedieningsinstructies - Platform	1
43091DU	Gevaar - Algemene veiligheidsvoorschriften	1
43094DU	Grondregelpaneel	1
43617DU	Gevaar - Omkantelen (accu's)	1
43618	Label - Richtingspijlen	2
43619DU	Label - Veiligheidsarm	1
43658DU	Label - Voeding naar acculader, 230V	1
43696DU	Gevaar - Gevaar voor elektrocutie	2
44220DU	Gevaar/Let op - Rem vrijzetten, veiligheids- en bedieningsinstructies	1
44254DU	Let op - Max. cap. 227 kg, GS-2632	1
44255DU	Gevaar - Gevaar voor verbrijzeling	4
44736DU	Gevaar - Scheefstandalarm	1
44737DU	Gevaar - Omkantelen, bakken open	2
44753DU	Label - Diagnose-LED	1
44980DU	Label - Voeding naar acculader, 115V	1
44994DU	Label - Niveau hydraulische vloeistof/Dexron	1
46238DU	Let op - Foutindicatielampje	1

Onderdeelnr.	Beschrijving	Aantal
46262DU	Gevaar - Veiligheid accu/acculader	1
46285DU	Let op - Max. cap. 363 kg, GS-2032, ANSI & CSA	1
46286DU	Let op - Accu-aansluitdiagram	1
46287DU	Let op - Specificaties banden	4
52063DU	Let op - Max. cap. 363 kg, GS-2032, CE	1
52458	Serieplaat - CE	1
52475DU	Label - Bevestigingspunt transport	5
52494DU	Voorzichtig - Gevaar voor verbrijzeling	1
52523	Serieplaat - ANSI & CSA	1
52560DU	Let op - Kracht opzij en windsnelheid, GS-2032, CE	1
52608DU	Let op - Kracht opzij, GS-2032, ANSI & CSA	1
52864	Regelpaneel platform	1
62055	Genie GS-2032	2
65052DU	Label - Storingscodes computer	1
72833DU	Label - Vergrendelingen geopend	2
72853DU	Gevaar - Gevaar bij onjuist gebruik	1
72973	Genie GS-2632	2
72990DU	Let op - Kracht opzij, GS-2632, ANSI & CSA	1
72992DU	Let op - Kracht opzij en windsnelheid, GS-2632, CE	1

STICKERS

GS-2032 en GS-2632

Labelnummers onderdelen			
Op ieder model is 1 capaciteitslabel vereist en 1 label voor de kracht opzij			
		GS-2032	GS-2632
ANSI	Capaciteit	46285	44254
	Kracht opzij	52608	72990
CSA	Capaciteit	46285	44254
	Kracht opzij	52608	72990
CE	Capaciteit	52063	44254
	Kracht opzij	52560	72992
Australië	Capaciteit	52063	44254
	Kracht opzij	52560	72992

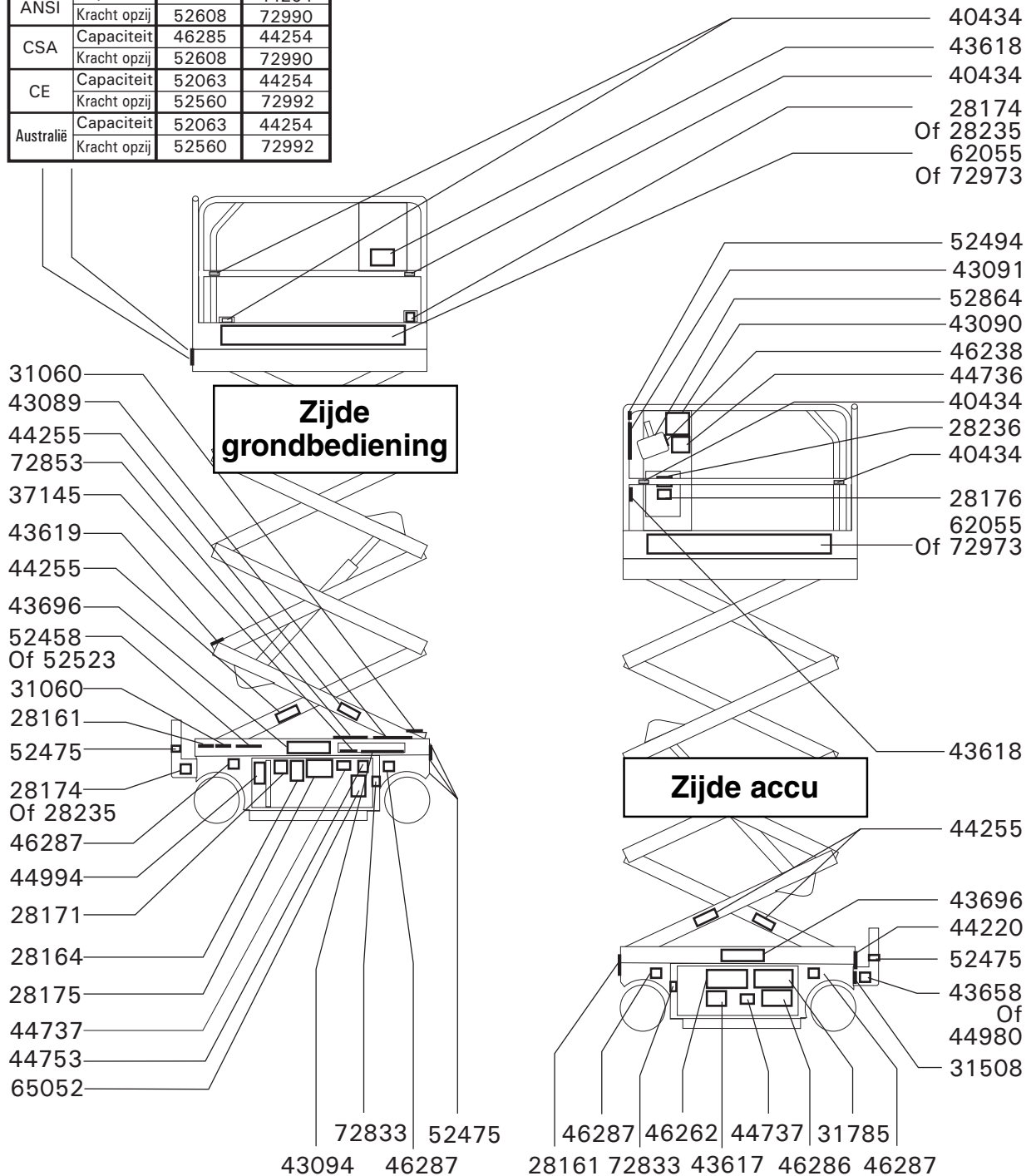



STICKERS

Stickers controleren

Controleer aan de hand van de afbeeldingen op de volgende pagina's of alle stickers zich op hun plaats bevinden en leesbaar zijn.

Hieronder vindt u een genummerde lijst met aantallen en beschrijvingen.

Onderdeelnr.	Beschrijving	Aantal
28161DU	Waarschuwing - Handen kunnen worden verbrijzeld	2
28164DU	Let op - Gevaarlijke materialen	1
28171	Label - Niet roken	1
28174DU	Label - Voeding naar platform, 230V	2
28175DU	Voorzichtig - Toegang tot compartiment	1
28176DU	Let op - Ontbrekende handleidingen	1
28235DU	Label - Voeding naar platform, 115V	2
28236DU	Waarschuwing - Fout bij lezen . . .	1
31060DU	Gevaar - Eindschakelaar niet wijzigen	2
31508DU	Let op - Voeding naar acculader	1
31785DU	Let op - Acculader in bedrijf Instructies	1
37145DU	Label - Handmatig laten dalen	1
40434DU	Label - Verankering vanglijn	5
43089DU	Let op - Bedieningsinstructies - Grond	1
43090DU	Let op - Bedieningsinstructies - Platform	1
43091DU	Gevaar - Algemene veiligheidsvoorschriften	1
43094DU	Grondregelpaneel	1
43617DU	Gevaar - Omkantelen (accu's)	1
43618	Label - Richtingpijlen	2
43619DU	Label - Veiligheidsarm	1
43658DU	Label - Voeding naar acculader, 230V	1
43696DU	Gevaar - Gevaar voor elektrocutie	2
44220DU	Gevaar/Let op - Rem vrijzetten, veiligheids- en bedieningsinstructies	1
44254DU	Let op - Max. capaciteit, 227 kg GS-3246, CSA	1
44255DU	Gevaar - Gevaar voor verbrijzeling	4
44736DU	Gevaar - Scheefstandalarm	1
44737DU	Gevaar - Omkantelen. bakken open	2
44753DU	Label - Diagnose-LED	1
44980DU	Label - Voeding naar acculader, 115V	1
44994DU	Label - Niveau hydraulische vloeistof Dexron	1
46238DU	Let op - Foutindicatielampje	1

Onderdeelnr.	Beschrijving	Aantal
46262DU	Gevaar - Veiligheid accu/acculader	1
46286DU	Let op - Accu-aansluitdiagram	1
46287DU	Let op - Specificaties banden	4
48331DU	Let op - Max. capaciteit 454 kg GS-2646	1
52084DU	Let op - Max. capaciteit 544 kg GS-2046	1
52337DU	Let op - Max. capaciteit 318 kg, GS-3246	1
52458	Serieplaat - CE	1
52475DU	Label - Bevestigingspunt transport	5
52494DU	Voorzichtig - Gevaar voor verbrijzeling	1
52523	Serieplaat - ANSI & CSA	1
52561DU	Let op - Kracht opzij en windsnelheid, GS-2046, CE	1
52562DU	Let op - Kracht opzij en windsnelheid, GS-2646, CE	1
52563DU	Let op - Kracht opzij en windsnelheid, GS-3246, CE	1
52609DU	Let op - Kracht opzij, GS-2046, ANSI & CSA	1
52610DU	Let op - Kracht opzij, GS-2646, ANSI & CSA	1
52864	Regelpaneel platform	1
62056	Genie GS-2046	2
62057	Genie GS-2646	2
62058	Genie GS-3246	2
65052DU	Label - Storingscodes computer	1
72084DU	Let op - Kracht opzij en windsnelheid, GS-3246, CE	1
72120DU	Let op - Max. kracht opzij, ANSI & CSA	1
78026DU	Let op - Max. kracht opzij, GS-2646, Australië	1
78027DU	Let op - Max. capaciteit, GS-2646, Australië	1
78028DU	Let op - Max. capaciteit, GS-3246, CE en Australië	1
72833DU	Label - Vergrendelingen geopend	2
72853DU	Gevaar - Gevaar bij onjuist gebruik	1

STICKERS

GS-2046, GS-2646 en GS-3246

Labelnummers onderdelen				
Op ieder model is 1 capaciteitslabel vereist en 1 label voor de kracht opzij				
		GS-2046	GS-2646	GS-3246
ANSI	Capaciteit	52084	48331	52337
	Kracht opzij	52609	52610	72120
CSA	Capaciteit	52084	48331	44254
	Kracht opzij	52609	52610	72120
CE	Capaciteit	52084	48331	78028
	Kracht opzij	52561	52562	52563 Of 72084
Australië	Capaciteit	52084	78027	78028
	Kracht opzij	52561	78026	52563 Of 72084

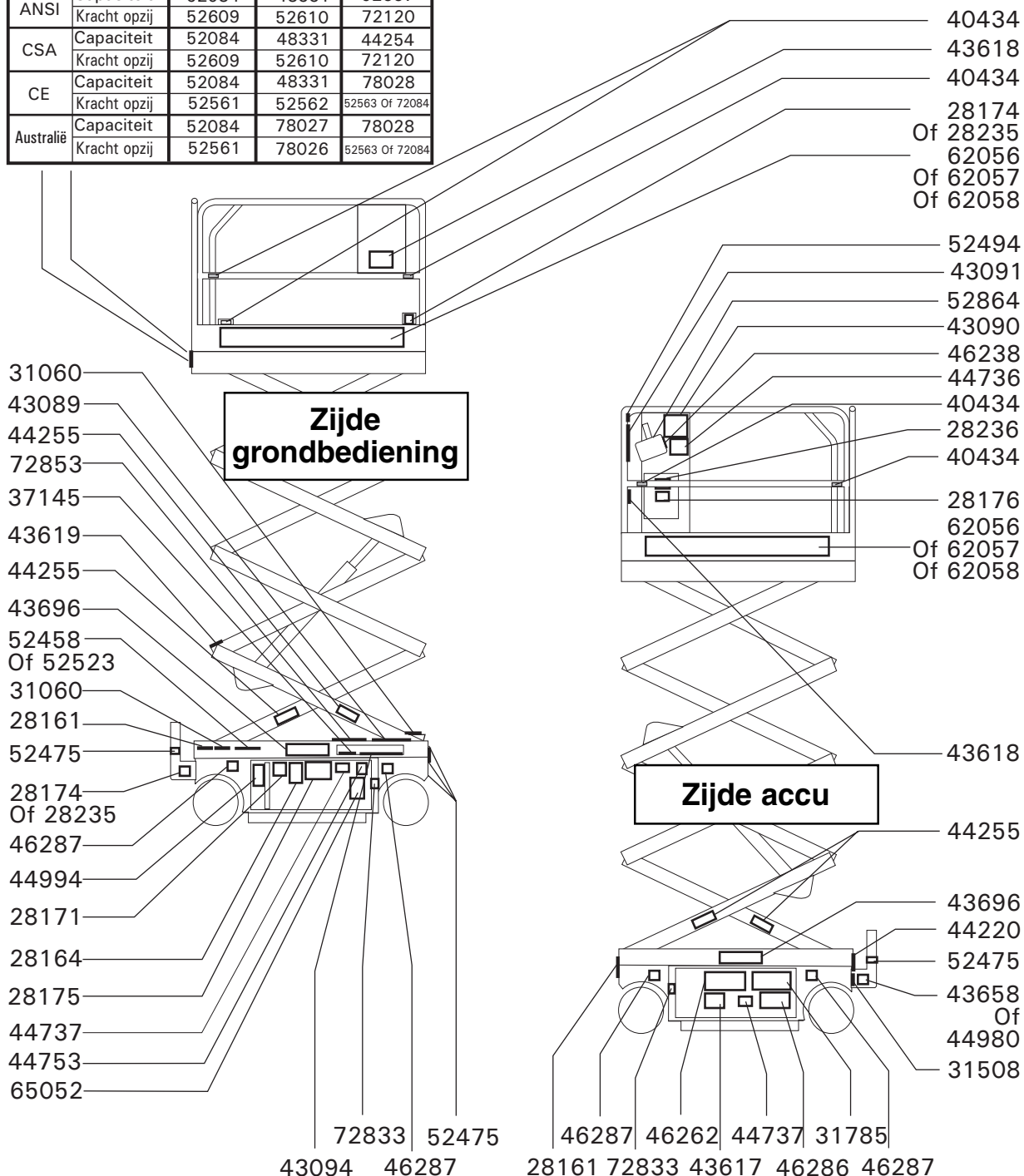

Specificaties

Model	GS-2032	AC-contactdoos op platform	standaard
Maximale werkhoogte	7,9 m	Maximale hydraulische druk (functies)	241,3 bar
Maximale platformhoogte	6,1 m	Bandenmaat	15 x 5 x 11 1/4
Maximale hoogte, ingeklapt Reling omhoog - CE	2,10 m	Inhoud hydraulisch systeem	20,8 liter
Maximale hoogte, ingeklapt Reling omhoog - ANSI	1,99 m	Afmetingen platform	
Maximale hoogte, ingeklapt Reling omlaag	1,94 m	Lengte x breedte	2,26 m x 0,794 m
Maximale hoogte, ingeklapt Reling verwijderd	99 cm	Lengte platformverlenging	99 cm
Hoogte, veiligheidsreling - ANSI & CSA	99,1 cm	Rijsnelheden	
Hoogte, veiligheidsreling - CE	1,10 m	Ingeklapt, maximum	3,5 km/u
Breedte	81,3 cm	Platform geheven, maximum	0,8 km/u 12,2 m/54,5 sec
Lengte ingeklapt	2,44 m	Laadinformatie vloer	
Lengte, platform verlengd	3,44 m	ANSI en CE	Australië
Maximale laadcapaciteit	363 kg	Brutogewicht voertuig + nominale lading	1.952 kg 2.381 kg
Wielbasis	1,85 m	Asbelasting, maximaal	1.111 kg 1.547 kg
Draaistraal (buiten)	2,34 m	Wielbelasting, maximaal	555 kg 773 kg
Draaistraal (binnen)	0 cm	Plaatselijke druk per band	8,62 kg/cm ² 12,0 kg/cm ² 845 kPa 1.176 kPa
Bodemvrijheid	10,2 cm	Druk bij werken	10,54 kPa 12,01 kPa
Bodemvrijheid Kuilbeschermingen ingezet	2,2 cm	Merk op: De laadinformatie voor de vloer is een benadering. De verschillende optieconfiguraties zijn niet in de beschouwing opgenomen. De informatie mag alleen worden gebruikt samen met toereikende veiligheidsfactoren.	
Gewicht (Gewichten machines lopen uiteen met optieconfiguraties)	Zie serieplaat		
Klimvermogen	30%		
Luchtgeluidsemissies Maximaal geluidsniveau op normaal werkende werkstations (A-gewogen)	70 dB		
Voedingsbron	4 accu's, 6V 245 AH		
Regelaars	Proportioneel		

Het beleid van Genie is er op gericht onze producten voortdurend te verbeteren. Productspecificaties kunnen zonder voorafgaande kennisgeving en zonder verplichting worden gewijzigd.



SPECIFICATIES

Model	GS-2632
Maximale werkhoogte	9,75 m
Maximale platformhoogte	7,9 m
Maximale hoogte, ingeklapt	2,29 m
Maximale hoogte, ingeklapt Relingen ingeklapt	1,73 m
Platformhoogte, maximum, ingeklapt	1,17 m
Hoogte, veiligheidsreling - ANSI & CSA	99,1 cm
Hoogte, veiligheidsreling - CE	1,10 m
Breedte	81,3 cm
Lengte ingeklapt	2,44 m
Lengte, platform verlengd	3,44 m
Maximale laadcapaciteit	227 kg
Wielbasis	1,85 m
Draaistraal (buiten)	2,34 m
Draaistraal (binnen)	0 cm
Bodemvrijheid	10,2 cm
Bodemvrijheid Kuilbeschermingen ingezet	2,2 cm
Gewicht (Gewichten machines lopen uiteen met optieconfiguraties)	Zie serieplaat
Klimvermogen	25%
Luchtgeluidsemissies Maximaal geluidsniveau op normaal werkende werkstations (A-gewogen)	70 dB
Voedingsbron	4 accu's, 6V 245 AH
Regelaars	Proportioneel

AC-contactdoos op platform	standaard
Maximale hydraulische druk (functies)	241,3 bar
Bandenmaat	15 x 5 x 11 1/4
Afmetingen platform	
Lengte x breedte	2,26 m x 0,794 m
Lengte platformverlenging	99 cm
Rijsnelheden	
Ingeklapt, maximum	3,5 km/u
Platform geheven, maximum	0,8 km/u 12,2 m/54,5 sec
Laadinformatie vloer	ANSI CE
Brutogewicht voertuig + nominale lading	2.563 kg 2.731 kg
Asbelasting, maximaal	1.647 kg 1.696 kg
Wielbelasting, maximaal	823 kg 848 kg
Plaatselijke druk per band	12,77 kg/cm ² 13,15 kg/cm ² 1.251 kPa 1.289 kPa
Druk bij werken	12,68 kPa 13,51 kPa

Merk op: De laadinformatie voor de vloer is een benadering. De verschillende optieconfiguraties zijn niet in de beschouwing opgenomen. De informatie mag alleen worden gebruikt samen met toereikende veiligheidsfactoren.

Het beleid van Genie is er op gericht onze producten voortdurend te verbeteren.
Productspecificaties kunnen zonder voorafgaande kennisgeving en zonder verplichting worden gewijzigd.



SPECIFICATIES

Model	GS-2046
Maximale werkhoogte	7,9 m
Maximale platformhoogte	6,1 m
Modellen met schuifreling	
Maximale hoogte, ingeklapt Reling omhoog - CE	2,10 m
Maximale hoogte, ingeklapt Reling omhoog - ANSI	1,99 m
Maximale hoogte, ingeklapt Reling omlaag	1,82 m
Maximale hoogte, ingeklapt Reling verwijderd	99,7 cm
Hoogte, veiligheidsreling - ANSI & CSA	99,1 cm
Hoogte, veiligheidsreling - CE	1,10 m
Modellen met inklapbare reling	
Maximale hoogte, ingeklapt	2,19 m
Maximale hoogte, ingeklapt Relingen ingeklapt	1,64 m
Platformhoogte, maximum, ingeklapt	1,08 m
Alle modellen	
Breedte	1,17 m
Lengte ingeklapt	2,44 m
Lengte, platform verlengd	3,44 m
Maximale laadcapaciteit	544 kg
Wielbasis	1,85 m
Draaistraal (buiten)	2,33 m
Draaistraal (binnen)	0 cm
Bodemvrijheid	10,2 cm
Bodemvrijheid Kuilbeschermingen ingezet	2,22 cm
Gewicht (Gewichten machines lopen uiteen met optieconfiguraties)	Zie serieplaat

Klimvermogen	30%
Luchtgeluidsemissies Maximaal geluidsniveau op normaal werkende werkstations (A-gewogen)	70 dB
Voedingsbron	4 accu's, 6V 245 AH
Regelaars	Proportioneel
AC-contactdoos op platform	standaard
Maximale hydraulische druk (functies)	241,3 bar
Bandenmaat	15 x 5 x 11 ¹ / ₄
Capaciteit hydraulisch systeem	20,8 liter
Afmetingen platform	
Lengte x breedte	2,26 m x 1,16 m
Lengte platformverlenging	99 cm
Rijsnelheden	
Ingeklapt, maximum	3,5 km/u
Platform geheven, maximum	0,8 km/u 12,2 m/54,5 sec
Laadinformatie vloer	
Brutogewicht voertuig + nominale lading	2.506 kg
Asbelasting, maximaal	1.315 kg
Wielbelasting, maximaal	657 kg
Plaatselijke druk per band	10,2 kg/cm ² 1.000 kPa
Druk bij werken	9,41 kPa

Merk op: De laadinformatie voor de vloer is een benadering. De verschillende optieconfiguraties zijn niet in de beschouwing opgenomen. De informatie mag alleen worden gebruikt samen met toereikende veiligheidsfactoren.



SPECIFICATIES

Model	GS-2646
Maximale werkhoogte	9,8 m
Maximale platformhoogte	7,9 m
Modellen met schuifreling	
Maximale hoogte, ingeklapt Reling omhoog - CE	2,28 m
Maximale hoogte, ingeklapt Reling omhoog - ANSI	2,17 m
Maximale hoogte, ingeklapt Reling omlaag	2,17 m
Maximale hoogte, ingeklapt Reling verwijderd	1,17 m
Hoogte, veiligheidsreling - ANSI & CSA	99,1 cm
Hoogte, veiligheidsreling - CE	1,10 m
Modellen met inklapbare reling	
Maximale hoogte, ingeklapt	2,28 m
Maximale hoogte, ingeklapt Relingen ingeklapt	1,73 m
Platformhoogte, Maximum, ingeklapt	1,17 m
Alle modellen	
Breedte	1,17 m
Lengte ingeklapt	2,44 m
Lengte, platform verlengd	3,44 m
Maximale laadcapaciteit	454 kg
Wielbasis	1,85 m
Draaistraal (buiten)	2,33 m
Draaistraal (binnen)	0 cm
Bodemvrijheid	10,2 cm
Bodemvrijheid Kuilbeschermingen ingezet	2,2 cm
Gewicht (Gewichten machines lopen uiteen met optieconfiguraties)	Zie serieplaat

Klimvermogen	30%
Luchtgeluidsemissies Maximaal geluidsniveau op normaal werkende werkstations (A-gewogen)	>70 dB
Voedingsbron	4 accu's, 6V 245 AH
Regelaars	Proportioneel
AC-contactdoos op platform	standaard
Maximale hydraulische druk (functies)	241,3 bar
Bandenmaat	15 x 5 x 11 1/4
Capaciteit hydraulisch systeem	20,8 liter
Afmetingen platform	
Lengte x breedte	2,26 m x 1,16 m
Lengte platformverlenging	99 cm
Rijsnelheden	
Ingeklapt, maximum	3,5 km/u
Platform geheven, maximum	0,8 km/u 12,2 m/54,5 sec
Laadinformatie vloer	
Brutogewicht voertuig + nominale lading	2.561 kg
Asbelasting, maximaal	1.406 kg
Wielbelasting, maximaal	703 kg
Plaatselijke druk per band	10,91 kg/cm ² 1.069 kPa
Druk bij werken	9,62 kPa

Merk op: De laadinformatie voor de vloer is een benadering. De verschillende optieconfiguraties zijn niet in de beschouwing opgenomen. De informatie mag alleen worden gebruikt samen met toereikende veiligheidsfactoren.



SPECIFICATIES

Model	GS-3246
Maximale werkhoogte	11,6 m
Maximale platformhoogte	9,8 m
Modellen met schuifreling	
Maximale hoogte, ingeklapt Reling omhoog - CE	2,41 m
Maximale hoogte, ingeklapt Reling omhoog - ANSI	2,30 m
Maximale hoogte, ingeklapt Reling omlaag	2,13 m
Maximale hoogte, ingeklapt Reling verwijderd	1,30 m
Hoogte, veiligheidsreling - ANSI & CSA	99,1 cm
Hoogte, veiligheidsreling - CE	1,10 m
Modellen met inklapbare reling	
Maximale hoogte, ingeklapt	2,41 m
Maximale hoogte, ingeklapt Relingen ingeklapt	1,86 m
Platformhoogte, Maximum, ingeklapt	1,30 m
Alle modellen	
Breedte	1,17 m
Lengte ingeklapt	2,44 m
Lengte, platform verlengd	3,44 m
Maximale laadcapaciteit	318 kg
Wielbasis	1,85 m
Draaistraal (buiten)	2,33 m
Draaistraal (binnen)	0 cm
Bodemvrijheid	10,2 cm
Bodemvrijheid Kuilbeschermingen ingezet	2,2 cm
Gewicht (Gewichten machines lopen uiteen met optieconfiguraties)	Zie serieplaat

Klimvermogen	25%
Luchtgeluidsemissies Maximaal geluidsniveau op normaal werkende werkstations (A-gewogen)	>70 dB
Voedingsbron	4 accu's, 6V 245 AH
Regelaars	Proportioneel
AC-contactdoos op platform	standaard
Maximale hydraulische druk (functies)	241,3 bar
Bandenmaat	15 x 5 x 11 ¹ / ₄
Capaciteit hydraulisch systeem	20,8 liter
Afmetingen platform	
Lengte x breedte	2,26 m x 1,16 m
Lengte platformverlenging	99 cm
Rijsnelheden	
Ingeklapt, maximum	3,5 km/u
Platform geheven, maximum	0,8 km/u 12,2 m/54,5 sec
Laadinformatie vloer	
Brutogewicht voertuig + nominale lading	3.117 kg
Asbelasting, maximaal	1.833 kg
Wielbelasting, maximaal	916 kg
Plaatselijke druk per band	14,21 kg/cm ² 1.393 kPa
Druk bij werken	11,70 kPa

Merk op: De laadinformatie voor de vloer is een benadering. De verschillende optieconfiguraties zijn niet in de beschouwing opgenomen. De informatie mag alleen worden gebruikt samen met toereikende veiligheidsfactoren.



Genie Scandinavia
Telefoon +46 31 3409612
Fax +46 31 3409613

Genie France
Telefoon +33 (0)2 37 26 09 99
Fax +33 (0)2 37 26 09 98

Genie Iberica
Telefoon +34 93 579 5042
Fax +34 93 579 5059

Genie Germany
Telefoon +49 (0)4202 88520
Fax +49 (0)4202 8852-20

Genie U.K.
Telefoon +44 (0)1476 584333
Fax +44 (0)1476 584334

Genie Mexico City
Telefoon +52 55 5666 5242
Fax +52 55 5666 3241

Genie North America
Telefoon 425.881.1800
Gratis USA en Canada
800.536.1800
Fax 425.883.3475

Genie Australia Pty Ltd.
Telefoon +61 7 3375 1660
Fax +61 7 3375 1002

Genie China
Telefoon +86 21 53852570
Fax +86 21 53852569

Genie Malaysia
Telefoon +65 98 480 775
Fax +65 67 533 544

Genie Japan
Telefoon +81 3 3453 6082
Fax +81 3 3453 6083

Genie Korea
Telefoon +82 25 587 267
Fax +82 25 583 910

Genie Brasil
Telefoon +55 11 41 665 755
Fax +55 11 41 665 754

Genie Holland
Telefoon +31 10 220 7911
Fax +31 10 220 6642

Gedistribueerd door: